

BALMUDA

管理用二維碼



Rev 1.0

# BALMUDA The Cleaner

充電式吸塵器(家庭用)

C01C系列

使用說明書

附產品保證書

台灣地區專用

本機器無法於台灣以外地區使用。

此外，亦無法享有保固與維修服務。

**FOR USE IN TAIWAN ONLY**  
WARRANTY VOID IF USED OUTSIDE TAIWAN

誠摯感謝您本次購買「BALMUDA The Cleaner」。使用前，請務必閱讀本書及本書的「安全注意事項」(P.7)。  
此外，請特別注意標註「」符號的內容。本書亦為保證書。閱讀後，請與載明「購買日期、經銷商名稱」的  
購買證明書一同妥善保管。

# BALMUDA The Cleaner 的特色

搭載360°自由滑動技術，創造出極致的使用便利性。

360°自由滑動技術①

## 雙重毛刷吸頭

反方向旋轉的雙重毛刷，減少與地面的摩擦，帶來宛如懸浮在空中般輕巧的操作手感。

360°自由滑動技術②

## 360°滑動結構

銜接吸頭與吸塵器本體的接頭，輔助吸頭自由進行360°的動作。吸塵的動作不僅可推拉，還能以橫向滑動等前所未見的動作來打掃。

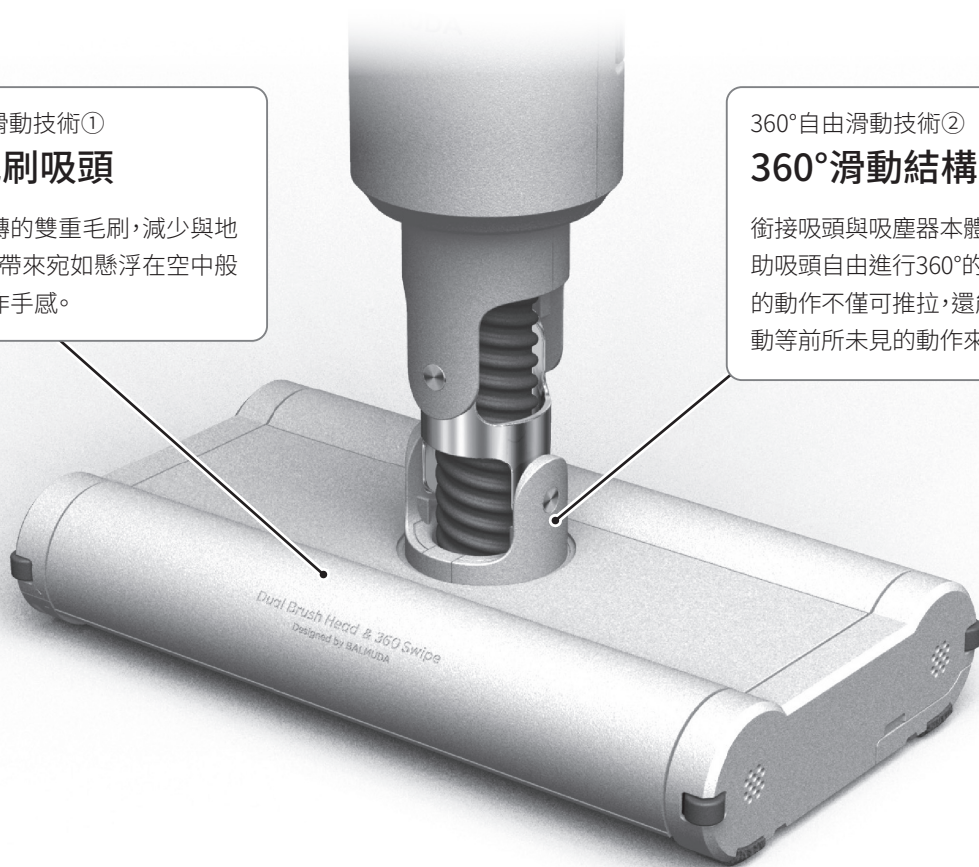

寬廣範圍

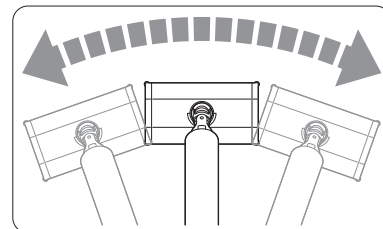

透過橫向滑動，  
可迅速清潔寬廣平面。

家具周圍、狹窄處

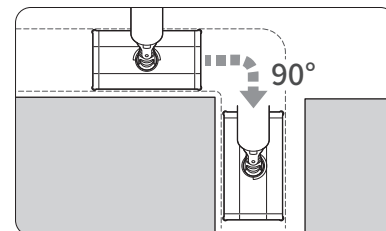

使吸頭縱向行進，  
即可順暢地打掃寬度狹窄的縫隙。

# 目錄

---

## 前言

請進行使用者註冊	3
客服中心	3
包裝內容	4
各部位名稱	5
安全注意事項	7

## 使用前

充電座的組裝方法	15
組裝方法 (長柄握把)	16
組裝方法 (手提式握把)	17
充電方法	18

## 使用方法

如何打開電源／指示燈的顯示方式	19
打掃方法	20
垃圾清理方式	22

## 清潔保養的方法

關於清潔保養	24
集塵杯組件的清潔保養	25
預濾器的清潔保養	28
毛刷吸頭的清潔保養	29
其他零件的清潔保養	31

## 遇到問題時

如遇這種情況	32
更換零件	37

## 關於保固與售後服務／轉售、轉讓、報廢

保固與售後服務	39
關於轉售、轉讓	39
關於報廢	39

產品規格	40
------	----

產品保證書	42
-------	----

## 請進行使用者註冊

請進行產品使用者註冊，以確保您可享受BALMUDA的最佳產品服務。

註冊時，必須輸入吸塵器本體上記載的序號。

請在拆下集塵杯組件的狀態下確認。序號為「S/N」後的13碼的英文字母和數字。

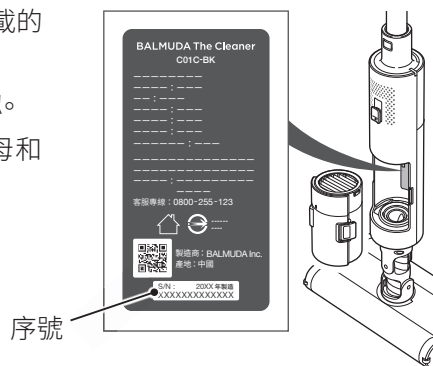

進行產品使用者註冊後，不論是否在保固期間內，都能順利進行支援服務。維修的相關諮詢及產品的操作方式、清潔保養的相關諮詢等，請隨時與BALMUDA客服中心聯絡。

將由熟悉產品的專業人員迅速為您服務。

請從此處註冊

<https://shop.balmuda.com.tw/membercenter/product-register>



※進行產品使用者註冊時，不需要毛刷吸頭上記載的序號。

## 客服中心

### BALMUDA 客服中心

免費客服專線

電話

☎ 0800-255-123

服務時間：週一～週五 9:00 am～6:00 pm (例假日不營業)

WEB

BALMUDA台灣 🔍

為順利註冊，敬請事先備妥下列物品。

- 使用說明書及保證書(本書)
- 購買證明書(收據、出貨單等)
- 序號(詳情請參閱左列內容)

台灣RoHS 限用物質含有情況標示資訊，請參考下列網址。  
[https://www.balmuda.com.tw/cleaner\\_specs.php](https://www.balmuda.com.tw/cleaner_specs.php)

# 包裝內容



吸塵器本體

已安裝於吸塵器本體



集塵杯組件



電池組件



預濾器

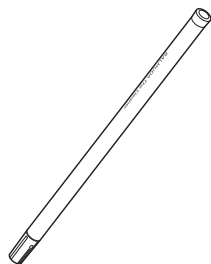

長柄握把

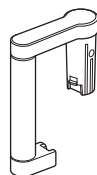

手提式握把

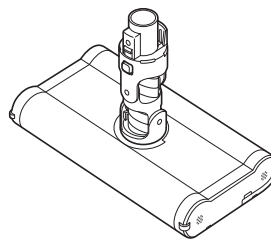

毛刷吸頭



縫隙吸頭

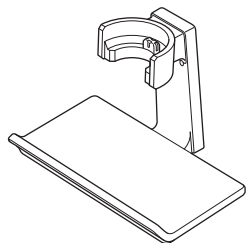

充電座

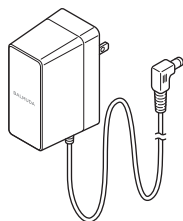

交換式電源供應器



保養刷

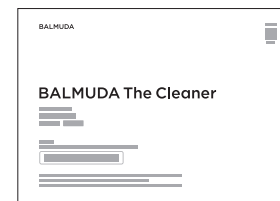

使用說明書 (附保證書)

※各零件的數量皆為1個。

# 各部位名稱

前言

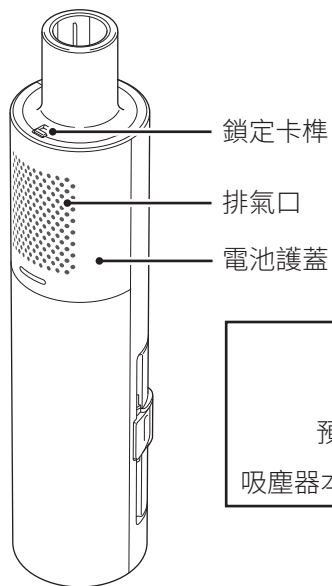

吸塵器本體 (正面側)

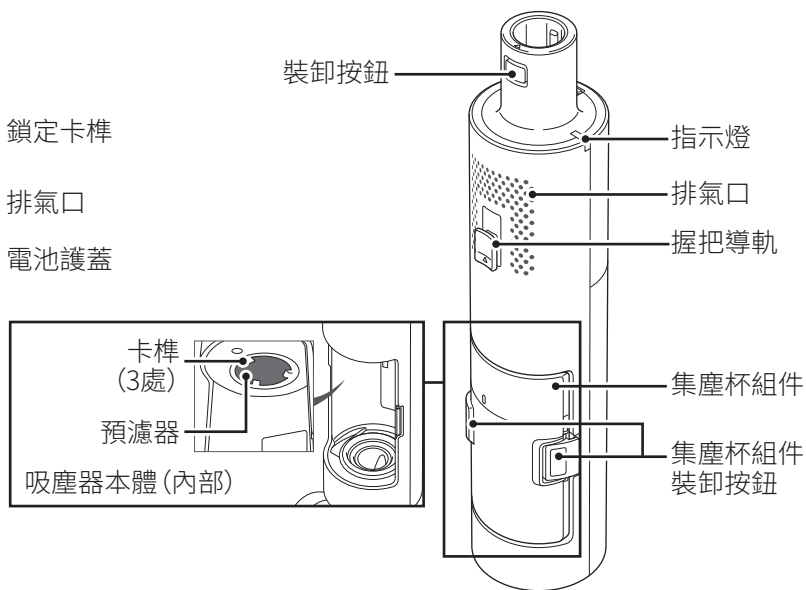

吸塵器本體 (裝卸按鈕側)

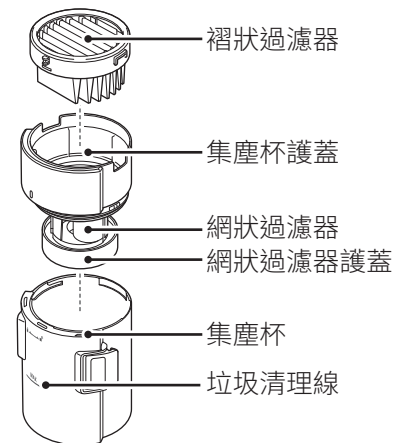

集塵杯組件

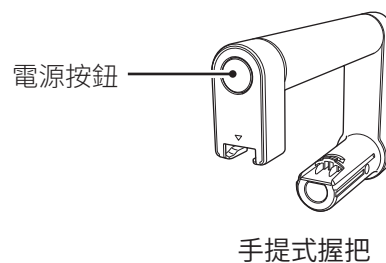
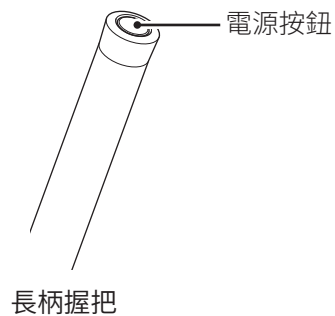

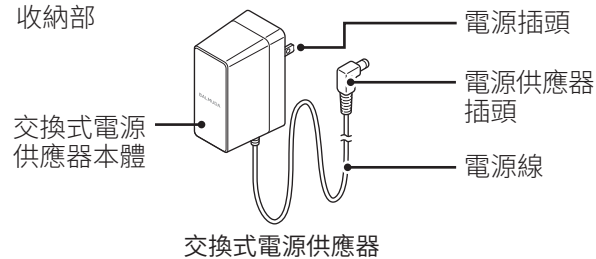
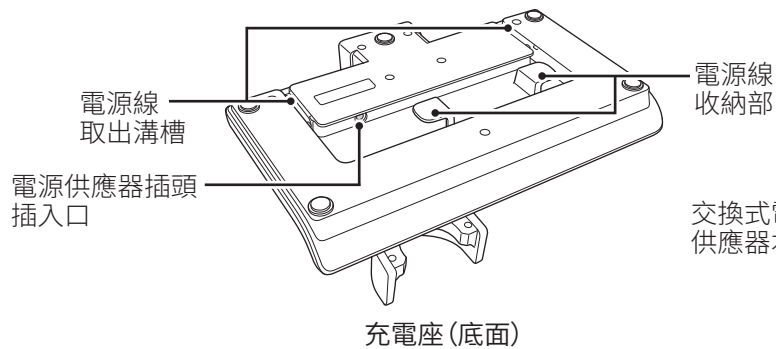
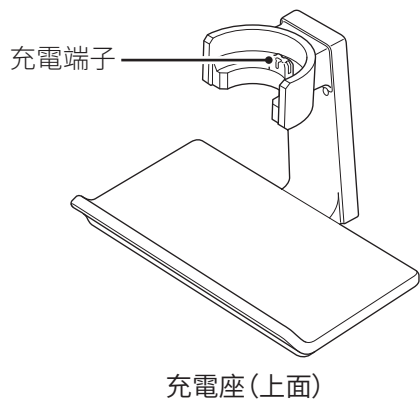
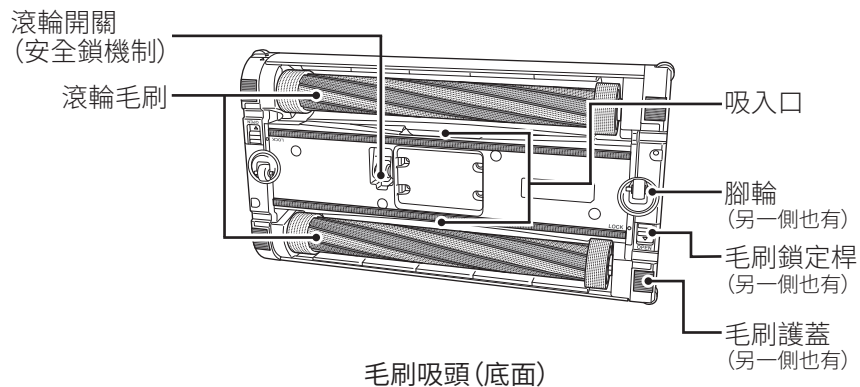
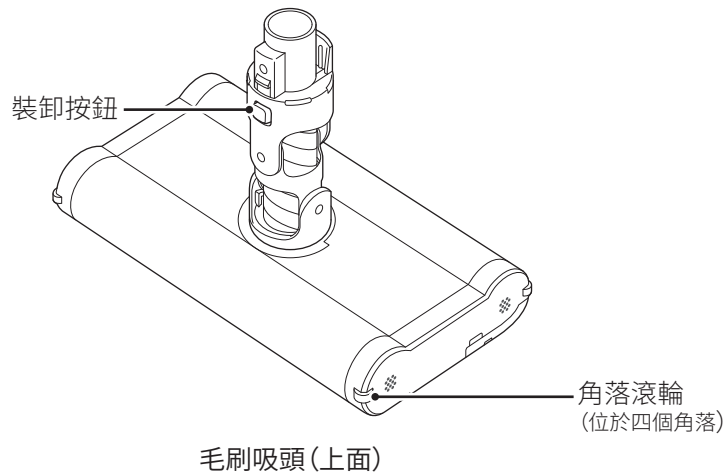

## 安全注意事項

使用前，請詳細閱讀並正確使用。記載於本使用說明書的注意事項，協助您安全且正確地使用產品，避免對人身或寵物造成危害或損失。

針對錯誤使用時造成的危害或損失進行區分標示。

 **危險** 表示「可能導致死亡或重傷的嚴重危險內容」。

 **警告** 表示「可能導致死亡或重傷的內容」。

 **小心** 表示「可能導致輕傷的內容」。

**注意** 表示「可能導致房屋家具損失的內容」。

以圖示說明使用上必須遵守的內容。

 表示不可實施的禁止事項。

 表示必須遵循的指示事項。

 表示一般注意事項。

## 危險

### 關於設置

 請勿放置於靠近爐具、暖爐、微波爐、陽光直接照射處、豔陽下的車內等，受熱源影響的場所。否則可能導致火災、漏液、發燙、破裂。

### 關於交換式電源供應器

 請務必使用隨附的交換式電源供應器 (C-A120)。若使用其他設備的交換式電源供應器，可能導致觸電、火災、故障，及電池組件的發燙、冒煙、破裂、起火、漏液。

### 關於電池組件

 請勿將電池組件使用於本產品及指定設備以外的其他設備。否則可能導致受傷、觸電、火災、漏液、發燙、破裂、起火。



 務必使用本公司指定的電池組件。否則可能導致受傷、觸電、火災、漏液、發燙、破裂、起火。

 當電池組件內部的液體外漏進入眼睛時，切勿揉眼，立即以自來水等乾淨的水充分清洗後，請立刻接受醫師的治療。否則可能對眼睛造成傷害。



## 警告







### 關於設置

-  在吸塵器本體等不可水洗的零件的開口部、端子部，切勿放入金屬物、異物。  
否則可能導致觸電、火災、故障。當有水、金屬物、異物進入時，請立即將電源關閉，拆下電池組件。(P.38)
-  切勿在浴室等濕氣較多的場所，或潮濕有水的場所使用。  
否則可能導致觸電、火災、故障、吸塵器本體變形。





### 關於清潔保養

-  請定期清潔電源插頭、電源供應器插頭。  
電源插頭、電源供應器插頭上若有灰塵堆積，可能導致火災。請從插座拔下電源插頭，並從電源供應器插頭插入口拔下電源供應器插頭，以乾布擦拭。

### 使用時

-  切勿在具有可燃性的物品旁使用、吸塵。  
若有下列物品旁使用，可能導致火災、爆炸  
煤油／汽油／拜拜用香／揮發油／稀釋劑／菸蒂／碳粉等可燃物品
-  使用時，請勿觸摸滾輪毛刷、腳輪、滾輪開關(安全鎖機構)。  
否則可能導致受傷。請特別注意不要讓兒童玩吸塵器。
-  除清潔保養外，請勿進行拆卸或維修、改造。  
否則可能導致受傷、觸電、火災、故障。維修相關事宜，請與BALMUDA客服中心聯絡(P.3)。
-  除清潔保養外，請勿浸水或潑水。  
否則可能導致火災、觸電、受傷、故障。
-  請勿使毛刷吸頭的滾輪開關(安全鎖機構)無效。  
由於毛刷吸頭翻過來後，滾輪毛刷仍會繼續旋轉，可能導致受傷。
-  請勿將手指放入毛刷吸頭的轉軸部。  
否則可能導致手指夾傷。

## 警告







-  請勿於台灣以外地區使用。請勿使用交流電壓100-240伏特以外的插座。  
否則可能導致火災、故障。
-  使用長柄握把打掃時，請勿使用於高於視線處，或家具的頂面等眼睛看不到的地方。  
本產品的重心偏向前端。若舉起來操作，可能導致受傷、掉落、損壞、故障。
-  請在能夠安全使用的環境下使用本產品，並且須有理解本產品的安全使用方法與危險性的人員在旁指示與指導。  
否則可能導致燙傷、受傷、觸電。身體、感覺、精神能力低下或經驗、知識不足者(包括兒童)，注意請勿在沒有指示和監督的情況下使用。請特別注意不要讓兒童玩吸塵器。
-  發生異常、故障時，應立即停止使用。  
否則可能導致受傷、觸電、火災。發生異常、故障時請停止使用，從插座拔下交換式電源供應器，並與BALMUDA客服中心聯絡(P.3)。  
[異常與故障範例]  
交換式電源供應器異常過熱／吸塵器本體已變形，異常過熱／電源線已損壞，接觸時無法通電／吸塵器本體於未運作時呈溫熱狀態／吸塵器本體掉落、傾倒
-  在寵物的附近使用時，應注意避免寵物尿在本產品上或咬電源線。  
否則可能導致觸電、火災、故障。





## 關於交換式電源供應器

-  請勿在對電源線施加負載的狀態下使用。  
請勿進行下列行為，否則可能導致電源線發燙引發火災。  
在電源插頭已變形的狀態下纏繞電源線／劃傷／加工／靠近熱源器具／彎折／拉扯／綑綁使用(纏繞至充電座除外)／踩踏／扭絞／置於重物下方／捲在吸入口的滾輪毛刷中
-  請勿以濕手插拔電源插頭、電源供應器插頭。  
否則可能導致觸電。
-  當電源線、電源插頭、電源供應器插頭損壞，或插入插座會鬆動時，切勿使用。  
否則可能導致觸電或短路引發發燙、起火、火災。
-  請確實將電源插頭、電源供應器插頭插入至底部。  
如未正確插入電源插頭、電源供應器插頭，可能導致觸電、發燙引發火災。
-  拔下交換式電源供應器時，請握持交換式電源供應器本體拔出，而非握持電源線。  
否則可能導致觸電或短路引發發燙、起火、火災。

## 警告

### 關於電池組件

-  請勿將電池組件放進微波爐或擲入火中，或對電池組件加熱。  
否則可能導致受傷、觸電、火災、漏液、發燙、破裂、起火。
-  請勿以金屬等物體連接電池組件的金屬端子部。此外，請勿與金屬製項鍊或髮夾等一起搬運或保管。  
否則可能導致受傷、觸電、火災、漏液、發燙、破裂、起火。
-  請勿在電池組件上釘入釘子、用鐵鎚敲打、踐踏、施以強烈衝擊、或投擲物品。  
否則可能導致受傷、觸電、漏液、發燙、破裂、起火、冒煙。
-  請勿進行電池組件的拆卸、改造。  
否則可能導致受傷、觸電、火災、漏液、發燙、破裂、起火。
-  請勿以濕手使用。請勿以水分或液體等弄濕。  
否則可能導致受傷、觸電、火災、漏液、發燙、破裂、起火。
-  請勿將電池組件放置於靠近爐具、暖爐、微波爐、陽光直接照射處、豔陽下的車內等，受熱源影響的場所。  
否則可能導致火災、漏液、發燙、破裂、變形、變色。
-  不可使用非充電電池。

-  發生電池組件的異常、故障時，應立即停止使用。  
否則可能導致受傷、觸電、火災、漏液、破裂、起火。發生異常、故障時請停止使用，並與BALMUDA客服中心聯絡 (P.3)。  
[異常與故障範例]
  - 因掉落等致使變形或損傷。
  - 有異臭味、異常發燙、漏液、變色。
-  當電池組件內部的液體外漏，附著於皮膚或衣服上時，立即以自來水等乾淨的水充分清洗。  
否則可能對皮膚造成傷害。
-  當超過規定的充電時間仍未充飽電時，請停止充電，並更換電池組件。  
(標準：約4小時、最長：約6小時)  
否則可能導致受傷、觸電、火災、漏液、發燙、破裂、起火。
-  請將電池組件放在嬰幼兒的手無法觸及處。  
否則可能導致受傷、觸電。





## 小心

### 關於設置









-  請勿設置於凹凸不平處或不平穩的場所。  
可能因傾倒而導致受傷、故障。

### 前言

### 關於清潔保養









-  擦拭吸塵器本體時，請勿使用酒精、揮發油、稀釋劑、去污粉、刷子等。  
否則可能導致故障、變色、變形、瑕疵。
-  請勿以濕手使用。  
可能因此手滑掉落，導致受傷故障。
-  進行清潔保養、檢查時，務必將電源關閉，並從插座拔下交換式電源供應器。  
否則可能導致受傷、觸電。
-  進行清潔保養、檢查時，務必將電源關閉，並從充電座卸下放在地板上。  
否則可能導致受傷、觸電。

### 使用時

-  請勿使用於業務用途。  
此為家庭用充電式吸塵器。請勿使用於業務用途。此外，請勿使用於打掃以外的用途。
-  請勿堵塞排氣口，請勿覆蓋吸塵器本體。  
否則可能導致過熱引發火災、起火、吸塵器本體變形。
-  運作時，請勿堵塞吸入口。  
否則可能導致過熱引發火災、起火、吸塵器本體變形。
-  請勿握持毛刷吸頭或集塵杯組件來搬運吸塵器本體。  
否則可能導致吸塵器本體脫落或傾倒而受傷或故障。
-  打掃中斷時，務必將電源關閉。  
否則可能導致受傷或故障。
-  請務必將電源關閉後，再行組裝或拆下零件。  
否則可能導致受傷、觸電。
-  長期不使用時，請拔下交換式電源供應器的電源插頭、電源供應器插頭。  
否則可能導致觸電、火災。
-  以傾斜的低角度打掃時，請確認後方無任何物品。  
若傾斜吸塵器本體，一個滾輪毛刷會浮起，另一個毛刷的旋轉將使得吸塵器本體被推回去。長柄握把碰撞後方物品等，可能導致受傷或故障。







## 小心





### 關於電池組件

-  **請勿於5°C~35°C以外的場所充電與使用。**  
否則可能導致漏液、發燙、破裂、起火。此外，未正確充電，除了使用時間會變短，充電時間變長，亦可能導致電池組件劣化。
  -  **請勿擺放物品，或放在容易掉落的地方。**  
否則可能導致受傷、故障、損壞。
  -  **請勿於會產生溼氣的場所或火源旁使用、充電與保管。**  
否則可能導致發燙、破裂、起火。
  -  **請勿當作一般家庭垃圾丟棄。**  
否則可能導致起火、冒煙。
  -  **長期不使用電池組件時，請從吸塵器本體拆下電池組件，並保管於濕氣較少的地方。**  
否則可能導致觸電、發燙、起火。
  -  **務必以指定方法安裝電池組件，並以螺絲固定。**  
否則可能導致電池組件掉落而受傷。請一併閱讀「更換電池組件」(P.38)。
-  **從吸塵器本體拆下電池組件時，請務必將電源關閉，並從插座拔下交換式電源供應器。**  
否則可能導致受傷、觸電。
  -  **報廢前，請從吸塵器本體拆下電池組件。**  
若處理有誤，可能導致起火。

# 注意

## 使用時

-  **請勿吸進下列物品。**  
否則可能導致內部損傷、垃圾堵塞，故障。  
液體或濕的垃圾／銳利物品(玻璃、剃刀等)／大垃圾或一次吸進大量垃圾／繩類／大量粉末
-  **在拆下集塵杯組件的狀態下，請勿運作。**  
否則可能導致故障。
-  **請勿在土間等須穿鞋行走的地方打掃。**  
毛刷吸頭的底面附著沙子等，可能導致地面有所損傷。
-  **在附著沙子、小石子等異物的狀態下，請勿使用。**  
否則可能使地面有所損傷。
-  **請勿拖行充電座。**  
否則可能使地面等有所損傷。
-  **使用時，請勿在滾輪毛刷、腳輪、滾輪開關(安全鎖機構)已磨損的狀態下繼續使用。**  
當已磨損時，必須替換新零件。請停止使用，並與BALMUDA客服中心聯絡(P.3)。
-  **請勿長時間在相同地方持續吸塵，或將電源開啟後便放置不管。**  
否則可能導致弄髒地面等，或使地面等有所損傷。

-  **請勿將吸入口大力地強壓在地面或門檻的段差、家具或牆壁等處。**  
否則可能導致弄髒地面等，或使地面等有所損傷。
-  **當集塵杯有垃圾堆積時，不可繼續使用。**  
過濾器中堵塞垃圾時，可能導致吸力減弱。請務必清理垃圾。
-  **當吸進了細粉末(石膏、石灰、粉筆)時，請清潔保養各個過濾器。**  
否則可能導致故障。
-  **如毛刷吸頭變得難以移動時，立即將電源關閉後，清除滾輪毛刷上堵塞的異物。**  
一旦滾輪毛刷停止旋轉，毛刷吸頭會變得難以移動。清除異物後將電源開啟，即可照常使用。

# 注意

## 關於清潔保養

---



**滾輪毛刷請勿上油。**

否則可能導致故障。



**清理垃圾時或拆下過濾器時，請鋪上報紙或在垃圾桶上方進行。**

可能導致垃圾撒出，弄髒周圍。



**可水洗的零件水洗後，請充分晾乾。**

用水洗過的所有零件，應先確實去除水氣，再使用毛巾等輕輕地擦乾水分，並在通風良好的地方晾乾。請務必充分晾乾後再行使用。若無充分晾乾就使用，可能導致故障、異味、堵塞。



**清潔保養後請務必安裝預濾器。**

若無安裝預濾器就使用，可能導致故障。

# 充電座的組裝方法

## 1 將電源供應器插頭連接至充電座的電源供應器插頭插入口

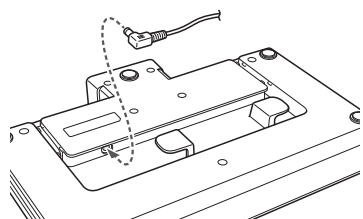

請將電源供應器插頭確實插入至底部。  
請將充電座設置於平坦處。

## 2 將多餘的電源線纏繞於電源線收納部

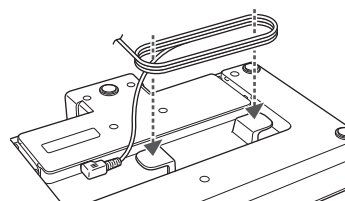

視需要將電源線纏繞，調整電源線的長度。不需要調整長度時，前往步驟 3。

## 3 從充電座中取出電源線

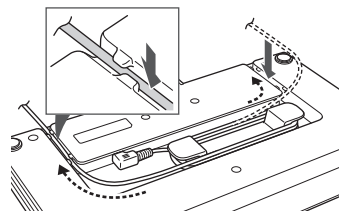

在左右方有2處電源線取出溝槽。  
視設置環境的需要，從任一處取出電源線。  
設置時，請確認充電座沒有壓到電源線。

## 4 將電源插頭連接至插座

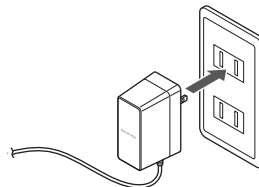

**務必使用隨附的交換式電源供應器。**

若使用其他設備的交換式電源供應器，可能導致觸電、火災、故障，及電池組件的發燙、冒煙、破裂、起火、漏液。

**請確實將電源插頭、電源供應器插頭插入至底部。**

如未正確插入電源插頭、電源供應器插頭，可能導致觸電、發燙引發火災。



# 組裝方法(長柄握把)

## 1 將毛刷吸頭插入吸塵器本體

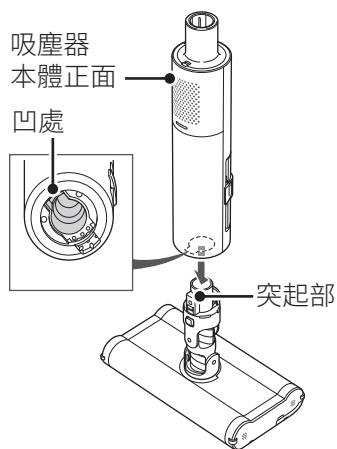

將毛刷吸頭放置於地板，從上方將吸塵器本體安裝於毛刷吸頭。對準吸塵器本體下方的插入口凹處(吸塵器本體正面側)的方向，插入毛刷吸頭的突起部(裝卸按鈕側)。請確實插入，直到響起「喀擦」聲為止。握持右圖所示毛刷吸頭的部分。

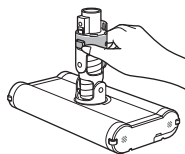

請勿將手指放入毛刷吸頭的轉軸部。否則可能導致手指夾傷。

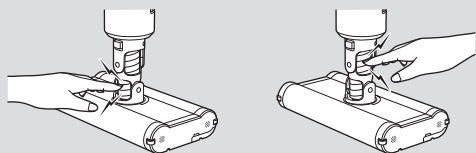

使用時，請勿觸摸滾輪毛刷、腳輪、滾輪開關(安全鎖機制)。

否則可能導致受傷。請特別注意不要讓兒童玩吸塵器。

## 2 將長柄握把插入吸塵器本體

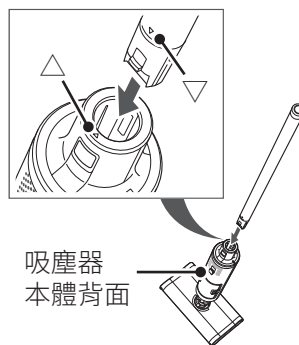

對準手提式握把的▽符號與吸塵器上方△符號的位置插入。請確實插入，直到響起「喀擦」聲為止。



不要按下裝卸按鈕，確認長柄握把與毛刷吸頭無鬆脫。本產品無法獨自直立，因此自組裝後至設置於充電座前，請先橫放在地上。

## ■ 拆下時

長柄握把

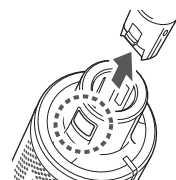

按下吸塵器本體的裝卸按鈕，並同時拆下。

毛刷吸頭

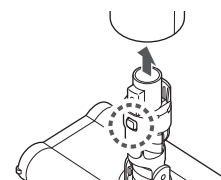

按下毛刷吸頭的裝卸按鈕，並同時拆下。

# 組裝方法(手提式握把)

使用前

## 1 將手提式握把插入吸塵器本體

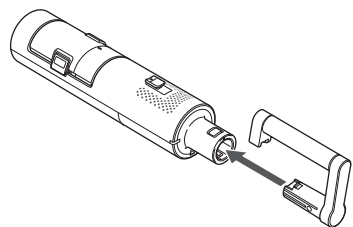

將手提式握把的凹處與吸塵器本體上方的插入口突起部(裝卸按鈕側),對準方向插入。

以正確的方向插入,手提式握把下方的鉤部即套上握把軌道。請確實插入,直到響起「喀擦」聲為止。

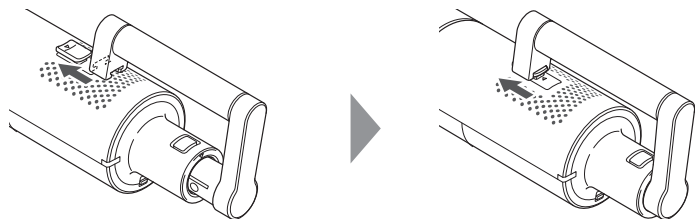

**請確認手提式握把的鉤部已正確插入握把導軌。**  
如在握把軌道未插入鉤部的狀態下使用,可能導致手提式握把的損壞,或因吸塵器本體的脫落導致損壞和故障。  
**不要按下裝卸按鈕,確認手提式握把無鬆脫。**

## 2 將縫隙吸頭插入吸塵器本體

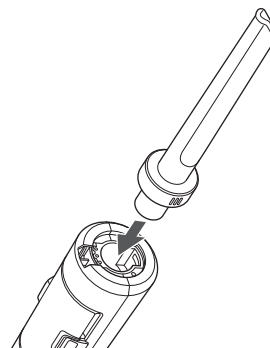

縫隙吸頭插入至盡頭。  
任何方向皆可插入縫隙吸頭。

亦可以手提式握把+毛刷吸頭的組合來使用。  
請參閱毛刷吸頭的組裝方法(P.16)與手提式握把的組裝方法。

### ■ 拆下時

手提式握把

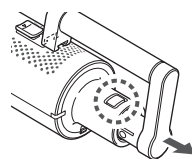

按下吸塵器本體的裝卸按鈕,並同時拆下。

縫隙吸頭

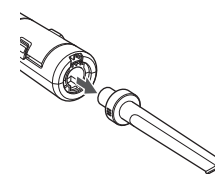

可直接將縫隙吸頭拔出。

# 充電方法

初次使用時，請務必充電至指示燈熄滅為止。

## 1 設置為吸塵器本體已安裝毛刷吸頭的狀態

在已安裝縫隙吸頭的狀態下無法充電。  
請務必安裝毛刷吸頭。(P.16)

## 2 將吸塵器本體設置於充電座

設置時，將吸塵器本體背面(集塵杯組件側)的凹處，對準充電座的突起部。

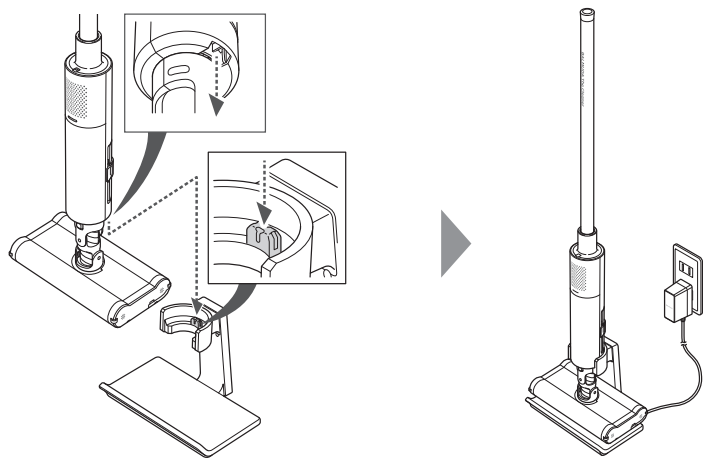

請勿設置於凹凸不平處或不平穩的場所。  
可能因傾倒而導致受傷、故障。

## 3 確認充電狀況

充電中，吸塵器本體的指示燈會亮紅色燈。  
標準充電時間：約4小時\*

※因開始充電時的電池剩餘電量或使用狀況、充電環境而異。  
※當電池組件的溫度較高時，在冷卻至適合充電的溫度前將自動待機，因此充電時間可能會變長。(最長約6小時)

充電完成後，指示燈便會熄滅。

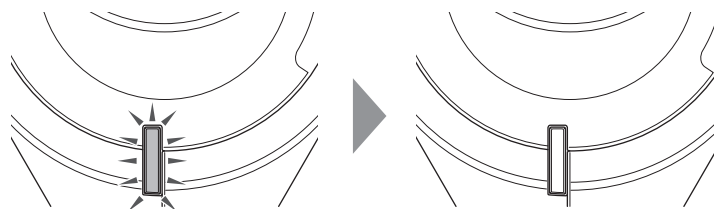

初次使用本產品時，請務必充電至指示燈熄滅為止。

※充電中，電池組件安裝部的溫度可能會變高。

### 為使電池組件更耐用

- 如超過1個月不使用時，請務必先充飽電再進行保管。保管時，建議您從插座拔下電源插頭。
- 請1年充電1次。如在電池無剩餘電量的狀態下保管，可能導致電池組件的性能和壽命下降。

# 如何打開電源／指示燈的顯示方式

## 電源按鈕

按下長柄握把或手提式握把的電源按鈕，開啟／關閉電源。  
長按即可切換標準模式（標準）與強力模式（強）。

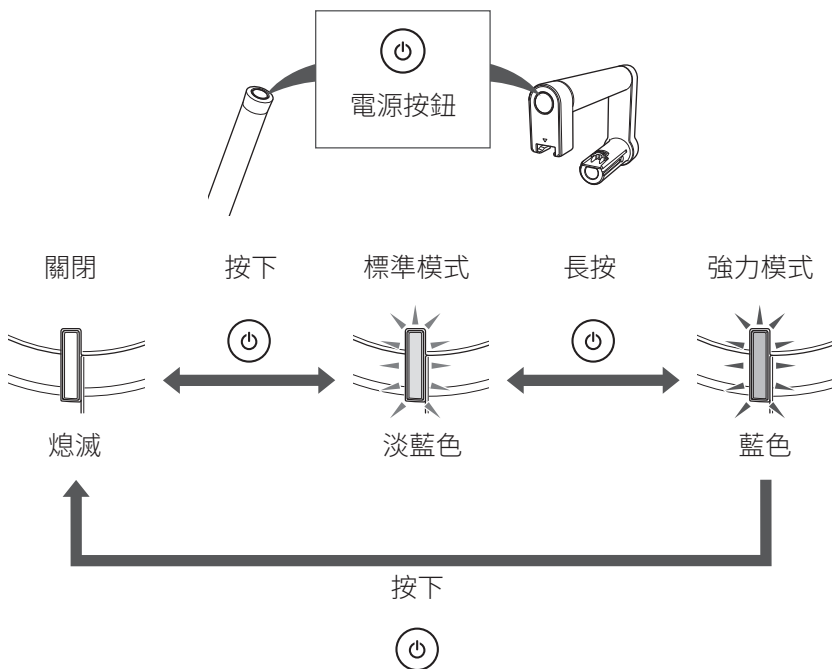

## 指示燈

透過亮燈顏色與亮燈動作的組合，顯示吸塵器本體的狀態。

### ■ 運作中

亮淡藍色燈	標準模式運作中
亮藍色燈	強力模式運作中
閃爍淡藍色／閃爍藍色	電池剩餘電量少

### ■ 充電中

亮紅色燈	充電中 (P.18)
熄滅	充電完成 (P.18)

### ■ 清潔保養／錯誤

閃爍橘色	清理垃圾 (P.22) 清潔保養提醒訊號 (P.24)
亮橘色燈	依安全功能的自動停止 (P.32)
閃爍紅色	發生錯誤中 (P.36)

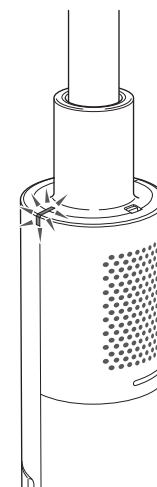

關於指示燈閃爍的說明詳情，可確認吸塵器本體內部貼附的標籤。拆下吸塵器本體的電池組件，即可確認標籤。

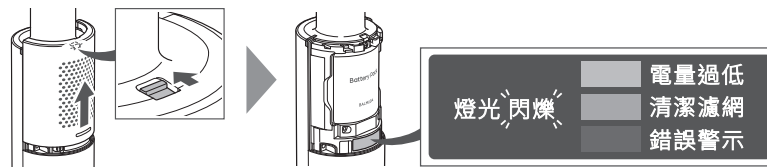

# 打掃方法

## 使用長柄握把打掃

**適用場所** 全部的地板(木質地板、地毯、榻榻米等)

將電源開啟後，毛刷吸頭的滾輪毛刷即自動旋轉。  
確實握好長柄握把，輕輕使力移動吸塵器，使其慢慢滑行。

如欲打掃厚質地毯等，要更加放慢速度來移動吸塵器。  
如果突然大力地拉回長柄握把，毛刷吸頭可能會翻覆。



初次使用時，建議在周圍沒有牆壁或家具的寬敞平坦處，將電源開啟，習慣操作後再開始打掃。

在有段差的地板吸塵時，滾輪毛刷的一部分會浮起，毛刷吸頭可能會朝非預期方向移動。



**使用長柄握把打掃時，請勿使用於高於視線處，或家具的頂面等眼睛看不到的地方。**

本產品的重心偏向前端。若舉起來來操作，可能導致受傷、掉落、損壞、故障。

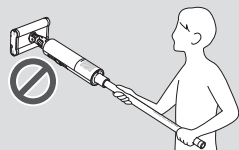

## 打掃中斷時

請務必將電源關閉，並使吸塵器呈以下狀態。



設置於充電座

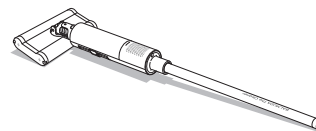

橫放在地板

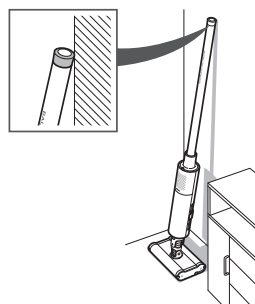

靠在牆上立起

靠在牆上立起的方式，如左圖所示。使毛刷吸頭與牆壁之間有點距離，以長柄握把不會傾倒的角度，使前端的橡膠部靠著牆壁。

- 請選擇不易傾倒的場所，例如房間的角落或家具之間等。
- 請確認周圍沒有容易碎裂的物品。
- 部分地板或牆壁的材質，可能容易打滑或無法靠牆立起。此時，請設置於充電座或橫放在地板。



**打掃中斷時，務必將電源關閉。**  
否則可能導致受傷或故障。

## 使用手提式握把打掃

### ■ 手提式握把+縫隙吸頭

**適用場所** 家具的縫隙、窗框等

確實握好手提式握把，  
慢慢移動。

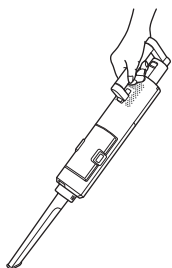

### ■ 手提式握把+毛刷吸頭

**適用場所** 樓梯等

確實握好手提式握把，輕輕使力移動吸塵器，使其慢慢滑行。  
將電源開啟後，毛刷吸頭的滾輪毛刷即自動旋轉。

在樓梯等有段差的地板吸塵時，滾輪毛刷的一部分會浮起，毛刷吸頭可能會朝非預期方向移動。

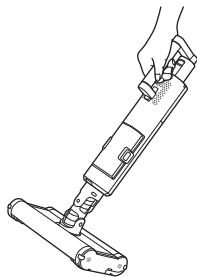

## 關於安全鎖機制

打掃時，若使毛刷吸頭離開地板，安全鎖機制將會進行動作，滾輪毛刷的旋轉會暫時停止。  
(電源在開啟的狀態下，不會停止吸塵)  
若使毛刷吸頭著地，即恢復旋轉。

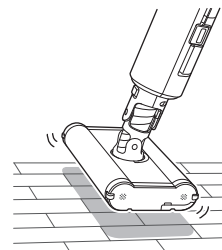

**以傾斜的低角度打掃時，請確認後方無任何物品。**

若傾斜吸塵器本體，一個滾輪毛刷會浮起，另一個毛刷的旋轉將使得吸塵器本體被推回去。長柄握把碰撞後方物品等，可能導致受傷或故障。

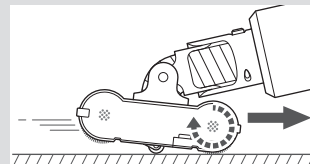

**如毛刷吸頭變得難以移動時，立即將電源關閉後，清除滾輪毛刷上堵塞的異物。**

一旦滾輪毛刷停止旋轉，毛刷吸頭會變得難以移動。清除異物後將電源開啟，即可照常使用。

# 垃圾清理方式

## 垃圾清理標準

### ■ 當垃圾堆積至「垃圾清理線」附近時

若堆積至清理線附近，請清理垃圾。

基於衛生考量，建議每次打掃後都清理垃圾。

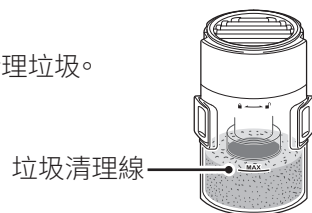

### ■ 指示燈閃爍橘色時

請清潔保養集塵杯組件的過濾器。(P.26)

當過濾器內堵塞垃圾或異物時，請予以清除。

即使如此仍繼續閃爍時，請清潔保養預濾器。

(P.28)

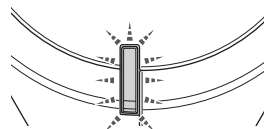

**當集塵杯有垃圾堆積時，不可繼續使用。**

過濾器中堵塞垃圾時，可能導致吸力減弱。請務必清理垃圾。

**清理垃圾時或拆下過濾器時，請鋪上報紙或在垃圾桶上方進行。**

可能導致垃圾撒出，弄髒周圍。

## 清理垃圾

### 1 拆下集塵杯組件

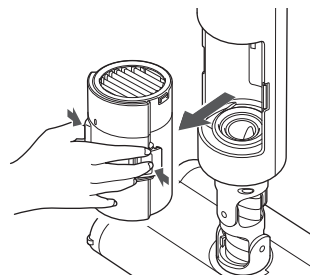

按下集塵杯組件的裝卸按鈕(左右2處)，並同時拆下集塵杯組件。

### 2 拆下集塵杯護蓋

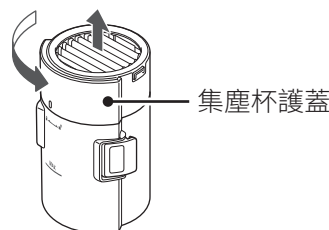

逆時針轉動並拿起集塵杯護蓋。

### 3 清理垃圾

清理集塵杯內堆積的垃圾。  
請確認集塵杯底部沒有殘留垃圾。

### 4 清除過濾器中的垃圾

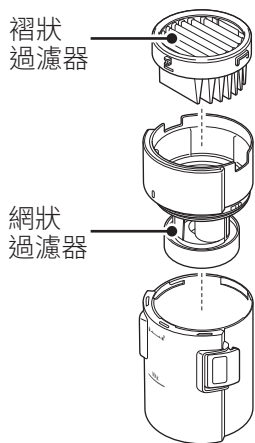

集塵杯組件中有2個過濾器。  
確認各個過濾器，當垃圾已堵塞時，請清除垃圾。

當垃圾纏住無法拿出時，或過濾器中的垃圾已堵塞時，請清潔保養過濾器。(P.26)

### 5 安裝集塵杯護蓋

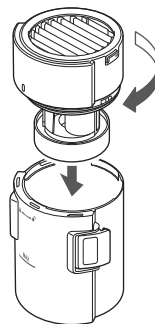

安裝集塵杯護蓋，將其順時針轉動並固定。

### 6 安裝於吸塵器本體

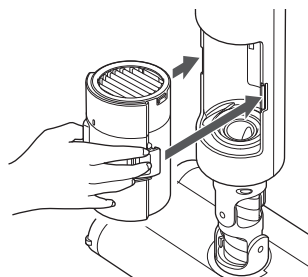

對準集塵杯組件的方向確實壓入，直到響起「喀擦」聲為止。



在拆下集塵杯組件的狀態下，請勿運作。  
否則可能導致故障。



# 關於清潔保養

## 關於清潔保養的注意事項



擦拭吸塵器本體時，請勿使用酒精、揮發油、稀釋劑、去污粉、刷子等。

否則可能導致故障、變色、變形、瑕疵。

請定期清潔電源插頭、電源供應器插頭。

電源插頭、電源供應器插頭上若有灰塵堆積，可能導致火災。請從插座拔下電源插頭，並從電源供應器插頭插入口拔下電源供應器插頭，以乾布擦拭。

進行清潔保養、檢查時，務必將電源關閉，並從插座拔下交換式電源供應器。

否則可能導致受傷、觸電。

進行清潔保養、檢查時，務必將電源關閉，並從充電座卸下放在地板上。

否則可能導致受傷、觸電。

## 清潔保養的標準

### 指示燈閃爍橘色時

清理集塵杯的垃圾後，請清潔保養集塵杯組件。(P.25) 當過濾器內堵塞垃圾或異物時，請予以清除。即使如此仍繼續閃爍時，請清潔保養預濾器。(P.28)

### 當毛刷吸頭變得難以移動、操作手感變沉重時

請清除毛刷吸頭的滾輪毛刷中堵塞的垃圾、纏繞的毛髮和線頭，並進行毛刷吸頭的清潔保養。(P.29)

### 在意髒污時

如在意集塵杯組件、預濾器、毛刷吸頭、吸塵器本體、縫隙吸頭、充電座的髒污，請進行各個部位的清潔保養。(P.25、P.28、P.29、P.31)

欲清潔保養的零件，請務必將各零件自吸塵器本體拆卸後個別清潔。本產品有部分零件可水洗。

### 可水洗

- 集塵杯組件
- 預濾器
- 滾輪毛刷
- 縫隙吸頭
- 保養刷

### 不可水洗

- 吸塵器本體
- 電池組件
- 長柄握把
- 手提式握把
- 毛刷吸頭
- 充電座
- 交換式電源供應器

# 集塵杯組件的清潔保養

## 拆下過濾器



清理垃圾時或拆下過濾器時，請鋪上報紙或在垃圾桶上方進行。

可能導致垃圾撒出，弄髒周圍。

### 1 拆下褶狀過濾器

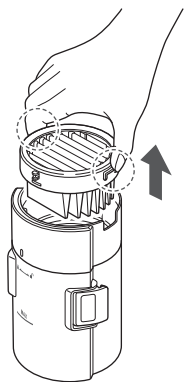

握持集塵杯護蓋上方兩側的突起部（左右2處），將褶狀過濾器拿起來。

### 2 拆下集塵杯護蓋

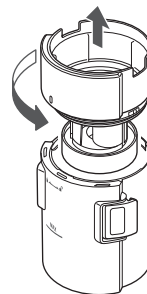

逆時針轉動並拿起集塵杯護蓋。

### 3 拆下網狀過濾器

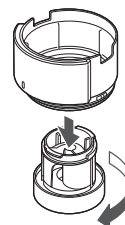

順時針轉動網狀過濾器並將其拆下。

### 4 拆下網狀過濾器護蓋

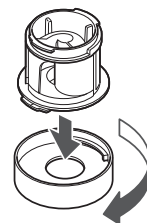

順時針轉動網狀過濾器護蓋並將其拆下。

## 清除垃圾和灰塵

### ■ 網狀過濾器

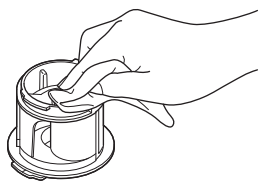

- 1 使用沾水的布輕輕地擦拭，清除纏住的垃圾和灰塵。

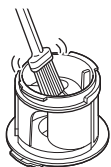

- 2 使用隨附的保養刷，將過濾器的縫隙中堵塞的垃圾和灰塵刷出來。

髒污嚴重時，使用水稀釋後的中性洗滌劑清洗。使用稀釋後的中性洗滌劑清洗時，最後請以流水仔細水洗。

水洗後，請充分晾乾。

### ■ 集塵杯護蓋／網狀過濾器護蓋／集塵杯

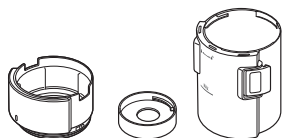

使用沾水或稀釋中性洗滌劑的布擦拭。結構上，無法擦掉「垃圾清理線」的內側附著的水分。請務必充分晾乾後再行使用。

髒污嚴重時，使用水稀釋後的中性洗滌劑清洗。使用稀釋後的中性洗滌劑清洗時，最後請以流水仔細水洗。

水洗後，請充分晾乾。

### ■ 褶狀過濾器



- 1 拍打使灰塵掉落。  
由於背面容易堆積灰塵，請將背面朝下拍打。



- 2 使用隨附的保養刷，將過濾器的縫隙中堵塞的垃圾和灰塵刷出來。

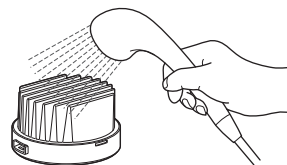

髒污嚴重時，使用蓮蓬頭水洗。請仔細清洗背面。水洗後仍在意異味或髒污時，請浸泡在水中。浸泡後，請以流水仔細水洗。水洗後，請充分晾乾。



#### 水洗後，請充分晾乾。

用水洗過的所有零件，應先確實去除水氣，再使用毛巾等輕輕地擦乾水分，並在通風良好的地方晾乾。請務必充分晾乾後再行使用。若無充分晾乾就使用，可能導致故障、異味、堵塞。

## 安裝過濾器

### 1 安裝網狀過濾器

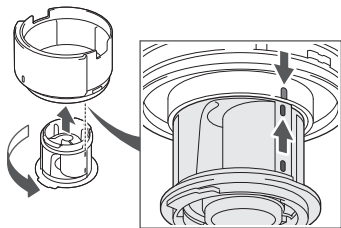

將網狀過濾器安裝於集塵杯護蓋。  
對準符號的位置安插，將其轉動並固定，直到響起「喀擦」聲為止。  
請確認已確實固定好網狀過濾器。

### 2 安裝網狀過濾器護蓋

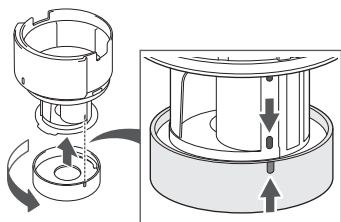

將網狀過濾器護蓋安裝於網狀過濾器。  
對準符號的位置安插，將其轉動並固定，直到響起「喀擦」聲為止。  
請確認已確實固定好網狀過濾器護蓋。

### 3 安裝集塵杯護蓋

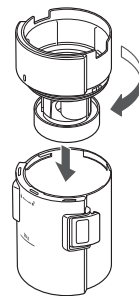

將集塵杯護蓋安裝於集塵杯上，將其轉動並固定，直到響起「喀擦」聲為止。

### 4 安裝褶狀過濾器

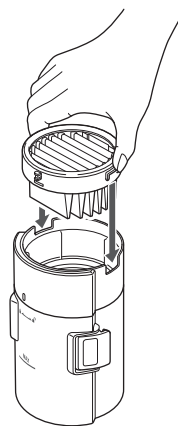

將褶狀過濾器的突起部對準集塵杯護蓋上方的凹處(左右2處)，安插褶狀過濾器。

# 預濾器的清潔保養

## 1 拆下集塵杯組件

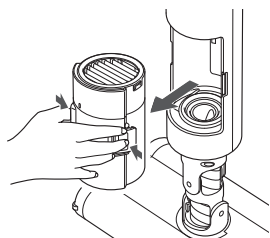

按下集塵杯組件的裝卸按鈕（左右2處），並同時拆下集塵杯組件。

## 2 拆下預濾器

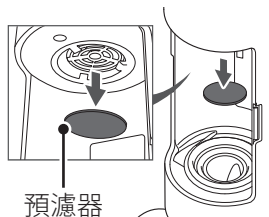

以手指捏取吸塵器本體內部的預濾器並拆下。

## 3 清除預濾器中的垃圾

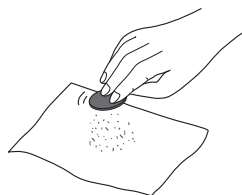

拍打使灰塵和垃圾掉落。  
髒污嚴重時，採水洗方式。  
水洗後請充分晾乾。



**水洗預濾器後請充分晾乾。**

請務必充分晾乾後再行使用。若無充分晾乾就使用，可能導致故障、異味、堵塞。

## 4 將預濾器安裝於吸塵器本體

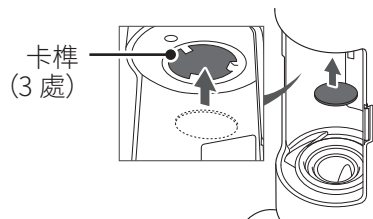

將預濾器安裝於吸塵器本體的卡榫（3處）內側。



**清潔保養後請務必安裝預濾器。**

若無安裝預濾器就使用，可能導致故障。

## 5 安裝集塵杯組件

對準集塵杯組件的方向確實壓入，直到響起「喀擦」聲為止。

# 毛刷吸頭的清潔保養

## 清除垃圾和灰塵

### 1 清除毛髮與線頭

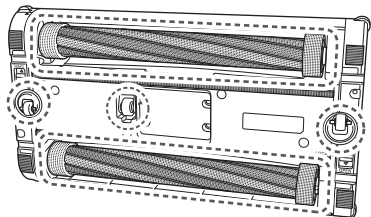

使用尖頭剪刀或鑷子等工具，清除滾輪毛刷與各滾輪上纏住的毛髮與線頭。

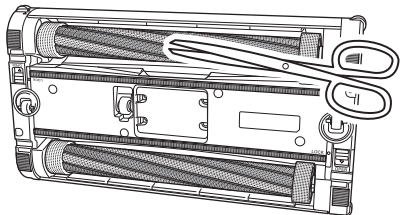

使用剪刀時，請沿著滾輪毛刷的溝槽清除毛髮與線頭，並注意不要剪到毛刷末梢。

### 2 擦掉灰塵

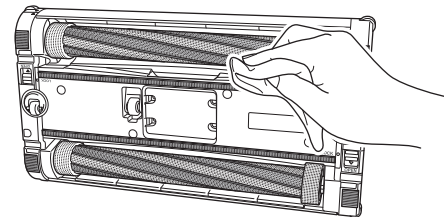

使用沾水或稀釋中性洗滌劑的布，擦拭吸入口與各滾輪。



**滾輪毛刷請勿上油。**

否則可能導致故障。

**滾輪毛刷、腳輪、滾輪開關(安全鎖機制)已磨損時，切勿繼續使用。**

當已磨損時，必須替換新零件。請停止使用，並與BALMUDA客服中心聯絡(P.3)。

## 滾輪毛刷的髒污較嚴重時

### ■ 拆下滾輪毛刷

#### 1 拆下毛刷護蓋

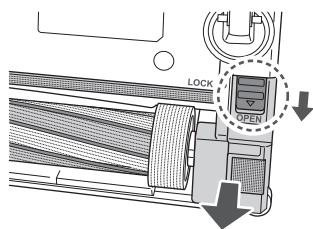

使毛刷鎖定桿滑動至OPEN的位置，拆下毛刷護蓋。

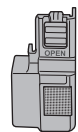

毛刷護蓋

#### 2 拆下滾輪毛刷

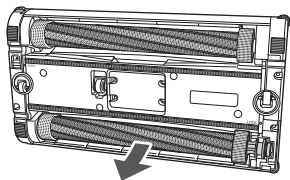

#### 3 拆下另一個滾輪毛刷

重複步驟 1 2，並拆下另一個滾輪毛刷。

### ■ 清洗滾輪毛刷

#### 1 水洗滾輪毛刷

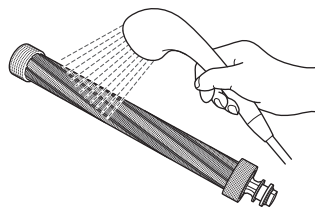

使用蓮蓬頭，水洗所有的表面。

#### 2 充分晾乾

確實去除水氣後，使用毛巾等輕輕地擦乾水分，並在通風良好的地方晾乾。請務必充分晾乾。

## ■ 安裝滾輪毛刷

### 1 安裝滾輪毛刷

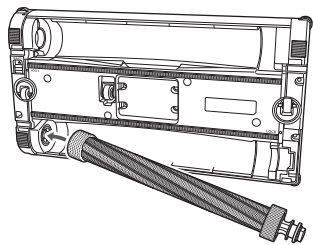

將滾輪毛刷的突起部對準連接部的凹處插進去。

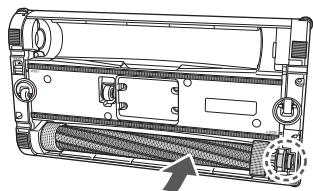

將滾輪毛刷的另一端，配合毛刷吸頭的形狀安插進去。

### 2 安裝毛刷護蓋

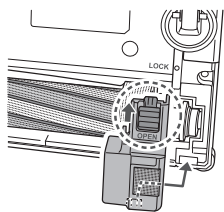

安裝時，將毛刷護蓋的卡榫插入毛刷吸頭的切口。  
將毛刷鎖定桿滑動至LOCK的位置，直到響起「喀擦」聲為止。

### 3 安裝另一個滾輪毛刷

重複步驟 1 2 的操作，並安裝另一個滾輪毛刷。

## 其他零件的清潔保養

### ■ 吸塵器本體

使用沾水或稀釋中性洗滌劑的布，擦掉髒污。

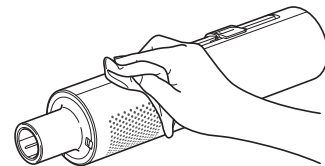

請使用乾布，輕輕地擦掉充電接點（端子）的髒污。

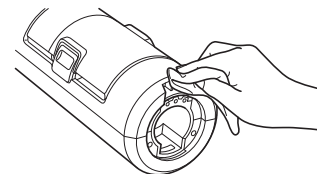

### ■ 縫隙吸頭／保養刷

使用沾水或稀釋中性洗滌劑的布，擦掉髒污。  
髒污嚴重時，採水洗方式。水洗後，請充分晾乾。

### ■ 充電座

使用乾布擦掉髒污。  
請使用乾布，輕輕地擦掉充電端子的髒污。

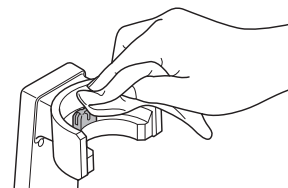

### ■ 長柄握把／手提式握把

使用沾水或稀釋中性洗滌劑的布，擦掉髒污。  
與吸塵器本體連接的部分，請使用乾布輕輕地擦拭。



# 如遇這種情況

請確認下列記載內容。未見改善時，請洽詢BALMUDA客服中心。(P.3)

## 運作時的問題



欲確認吸塵器本體的狀況時，請務必將電源關閉後再行確認。

症狀	● 確認事項	▶ 處理方式
按了電源按鈕也不會運作。	● 是否未充電就使用？	▶ 請充電。(P.18)
	● 是否已將電池組件正確安裝於吸塵器本體？	▶ 從吸塵器本體拆下電池組件，經過1分鐘左右後，請再次安裝。(P.38)
	● 吸塵器本體是否很燙？	▶ 並非故障。請暫時放置於涼爽的環境。
指示燈閃爍淡藍色或藍色運作停止。	● 是否未充電就使用？	▶ 請充電。(P.18)
指示燈閃爍橘色。	● 集塵杯是否有垃圾堆積？	▶ 請清理集塵杯的垃圾。(P.22)
	● 集塵杯組件的過濾器中，是否有堵塞垃圾或異物？	▶ 請清除堵塞的垃圾和異物。(P.26)
	● 集塵杯組件的過濾器是否已堵塞？	▶ 請水洗過濾器。(P.26)
	● 預濾器是否已堵塞？	▶ 請清潔保養預濾器。(P.28)
指示燈亮橘色燈，運作停止。	● 集塵杯組件的過濾器是否已堵塞？	▶ 請水洗過濾器。(P.26)
	● 預濾器是否已堵塞？	▶ 請清潔保養預濾器。(P.28)
	● 毛刷吸頭的吸入口是否有堵塞垃圾或異物？	▶ 請清除堵塞的垃圾和異物。(P.29)
	● 並非故障。當電池組件的溫度較高或較低時，保護電路將起作用，可能會自動停止吸塵器的運作。	▶ 請等候電池組件的溫度變冷或變暖後，再將電源開啟。

症狀	● 確認事項	▶ 處理方式
指示燈閃爍紅色。	● 請確認指示燈閃爍的間隔。(閃爍1次) (P.36)	▶ 將電源關閉後,請再次開啟。 當吸塵器本體發燙時,請暫時放置於涼爽的環境。 未見改善時,請洽詢BALMUDA客服中心。(P.3)
	● 請確認指示燈閃爍的間隔。(閃爍2次) (P.36)	▶ 拆下電池組件後,請再次安裝。 未見改善,或再次發生問題時,請更換電池組件。(P.38)
毛刷吸頭變得難以移動。 操作的手感變沉重了。	● 是否使毛刷吸頭離開地板?	▶ 安全鎖機制正在動作。請使毛刷吸頭著地。(P.21)
	● 毛刷吸頭與地板之間是否有堵塞垃圾或異物?	▶ 請清除堵塞的垃圾和異物。(P.29)
	● 吸入口是否有堵塞垃圾或異物?	
	● 滾輪毛刷中是否有毛髮或線頭纏住?	
	● 滾輪毛刷是否已磨損? ● 腳輪/滾輪開關是否已磨損? ● 毛刷吸頭底面的起毛布是否已磨損?是否已剝落?	▶ 請購買另售的滾輪毛刷,並予以更換。(P.37) ▶ 請洽詢BALMUDA客服中心。(P.3)
已將電源關閉,馬達卻仍在運轉。	● 並非故障。在關閉電源後,因馬達的慣性,在完全停止前仍會運轉。	▶ 請繼續使用。
運作時間變短。	● 當充電後可使用的時間變得過短時,表示電池壽命到了極限。	▶ 請更換電池組件。(P.38)
有怪聲。 即使設為強力模式,吸力仍沒變強。 運作時的聲音變大了。 吸力變弱。	● 集塵杯組件的過濾器中,是否有堵塞垃圾或異物?	▶ 請清除堵塞的垃圾和異物。(P.26)
	● 集塵杯組件的過濾器是否已堵塞?	▶ 請水洗過濾器。(P.26)
	● 預濾器是否已堵塞?	▶ 請清潔保養預濾器。(P.28)
	● 毛刷吸頭的吸入口是否有堵塞垃圾或異物?	▶ 請清除堵塞的垃圾和異物。(P.29)
排氣有臭味。	● 集塵杯是否有垃圾堆積?	▶ 某些種類的垃圾,可能有少量的臭味。 請清理集塵杯的垃圾。(P.22)
	● 將過濾器洗淨後,是否已充分晾乾?	▶ 殘留水分的狀態下繼續使用,可能導致異味。請充分晾乾後再行使用。(P.26、P.28)

## 集塵杯組件的問題

症狀	● 確認事項	▶ 處理方式
集塵杯組件放不進吸塵器本體。	● 是否已正確組裝集塵杯組件？	▶ 請正確地重新組裝集塵杯組件。(P.27)
集塵杯組件無法組裝。	● 集塵杯是否有垃圾堆積？	▶ 請清理集塵杯的垃圾。(P.22)
	● 是否已正確組裝集塵杯組件？	▶ 請正確地重新組裝集塵杯組件。(P.27)
	● 過濾器中是否有堵塞垃圾或異物？	▶ 請清除堵塞的垃圾和異物。(P.26)

## 毛刷吸頭的問題

症狀	● 確認事項	▶ 處理方式
腳輪／角落滾輪無法旋轉。	● 腳輪／角落滾輪中是否有堵塞毛髮或線頭？	▶ 請清除堵塞的毛髮或線頭。(P.29)
毛刷吸頭變得難以移動。 操作的手感變沉重了。 滾輪毛刷無法旋轉。	● 是否使毛刷吸頭離開地板？	▶ 安全鎖機制正在動作。請使毛刷吸頭著地。(P.21)
	● 滾輪毛刷中是否有毛髮或線頭纏住？	▶ 請清除纏住的毛髮或線頭。(P.29)
	● 吸入口是否有堵塞垃圾或異物？	▶ 請清除堵塞的垃圾和異物。(P.29)
	● 是否已將滾輪毛刷正確安裝於毛刷吸頭？	▶ 請正確地安裝滾輪毛刷。(P.31)
	● 滾輪毛刷是否已磨損？	▶ 請購買另售的滾輪毛刷，並予以更換。(P.37)
	● 腳輪／滾輪開關是否已磨損？ ● 毛刷吸頭底面的起毛布是否已磨損？是否已剝落？	▶ 請洽詢BALMUDA客服中心。(P.3)

## 充電時的問題

症狀	● 確認事項	▶ 處理方式
指示燈不會亮紅色燈。 沒有充電。	● 是否已將交換式電源供應器正確連接至插座？	▶ 請將電源插頭確實插入至插座。
	● 是否已將交換式電源供應器正確連接至充電座？	▶ 請將電源供應器插頭確實插入至充電座的插入口。(P.15)
	● 是否已將吸塵器本體正確設置於充電座？	▶ 請將吸塵器本體重新設置於充電座。(P.18)
	● 是否已將毛刷吸頭正確安裝於吸塵器本體？	▶ 請將吸塵器本體與毛刷吸頭重新組裝。(P.16)
指示燈閃爍紅色。 沒有充電。	● 請確認指示燈閃爍的間隔。(閃爍2次) (P.36)	▶ 當吸塵器本體發燙時,請暫時放置於涼爽的環境。 拆下電池組件後,請再次安裝。未見改善,或再次發生問題時,請更換電池組件。(P.38)
	● 請確認指示燈閃爍的間隔。(閃爍3次) (P.36)	▶ 請確認吸塵器本體與充電座、電源線、交換式電源供應器是否已正確連接。 請使用本公司指定的電池組件、充電座、交換式電源供應器。 未見改善時,請洽詢BALMUDA客服中心。(P.3)

## 指示燈閃爍紅色時

有下列的閃爍顯示種類。

閃爍1次(重複)

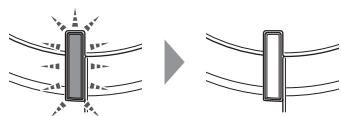

閃爍1次

熄滅(1秒)

閃爍2次(重複)

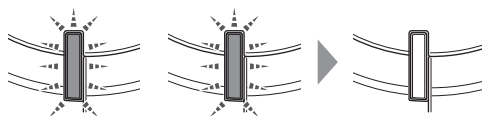

閃爍2次

熄滅(1秒)

閃爍3次(重複)

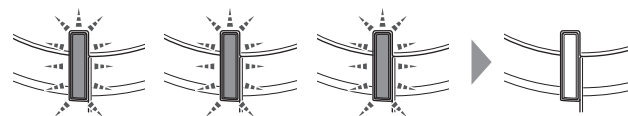

閃爍3次

熄滅(1秒)

※發生問題時,會重複閃爍。

### 運作時

症狀	處理方式
閃爍1次紅色	<ul style="list-style-type: none"> <li>▶ 將電源關閉後,請再次開啟。</li> <li>▶ 當吸塵器本體發燙時,請暫時放置於涼爽的環境。未見改善時,請洽詢BALMUDA客服中心。(P.3)</li> </ul>
閃爍2次紅色	<ul style="list-style-type: none"> <li>▶ 請將電源關閉。拆下電池組件後,請再次安裝。未見改善,或再次發生問題時,請更換電池組件。更換電池組件仍未見改善時,請洽詢BALMUDA客服中心。(P.3)</li> </ul>

### 充電時

症狀	處理方式
閃爍2次紅色	<ul style="list-style-type: none"> <li>▶ 請從充電座拆下吸塵器本體。當吸塵器本體發燙時,請暫時放置於涼爽的環境。</li> <li>▶ 拆下電池組件後,請再次安裝。未見改善,或再次發生問題時,請更換電池組件。更換電池組件仍未見改善時,請洽詢BALMUDA客服中心。(P.3)</li> </ul>
閃爍3次紅色	<ul style="list-style-type: none"> <li>▶ 請從充電座拆下吸塵器本體。請確認吸塵器本體與充電座、電源線、交換式電源供應器是否已正確連接。</li> <li>▶ 請使用本公司指定的電池組件、充電座、交換式電源供應器。未見改善時,請洽詢BALMUDA客服中心。(P.3)</li> </ul>

# 更換零件

## 關於另售品

可在BALMUDA官方網站購買另售品。  
下述未提及的部分零件，有時亦可購買。  
詳情請洽詢BALMUDA客服中心。(P.3)

品名	型號
褶狀過濾器	C-F120
集塵杯組件	C-D120
滾輪毛刷 (2件組)	C-H120
電池組件	C-B120
保養刷	C-M120
縫隙吸頭	C-N120

遇到問題時

請由此處購買

[https://www.balmuda.com.tw/cleaner\\_accessory.php](https://www.balmuda.com.tw/cleaner_accessory.php)



### 電池組件 (可充式鋰離子電池組) 相關注意事項

- 電池組件為消耗品。
- 電池組件約可充放電500次。  
但是，電池壽命的長短因使用環境和使用時間等而異。
- 當可使用的時間明顯下降時，可能表示電池壽命已到期，請購買更換用的電池組件。
- 長期保存後，若無重複充電與放電，可能不會發揮指定的性能。

### 請配合回收電池組件



廢電池請回收

您使用後的電池組件是寶貴的資源。需要安全地處理。我們將回收再次使用，請勿報廢。  
請使用膠帶等，將您不需要的電池組件的金屬端子部堵住後，攜至協助回收充電式電池的店家。

## 更換電池組件

電池組件為消耗品。電池會隨著重複使用而劣化，運作時間會逐漸變短。當充電後可使用的時間仍明顯下降時，表示電池壽命到了極限。請更換電池組件。(P.37)

本產品使用之電池組件：型號 C-B120

### 1 拆下吸塵器本體的電池護蓋

如下圖所示，滑動電池護蓋的鎖定卡榫。

將電池護蓋往上方挪動並拆下。

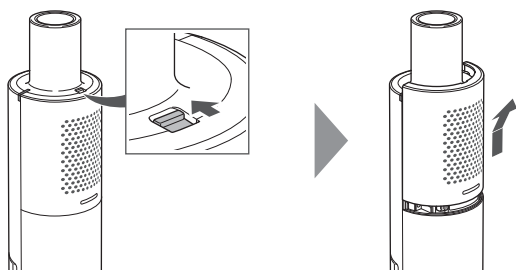

### 2 拆下電池組件

使用十字螺絲起子拆卸螺絲後，拆下電池組件。

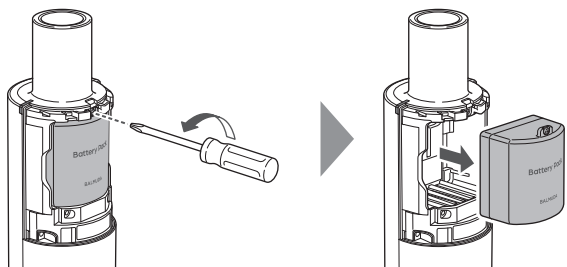

### 3 安裝新的電池組件

安裝新的電池組件後，以螺絲固定。

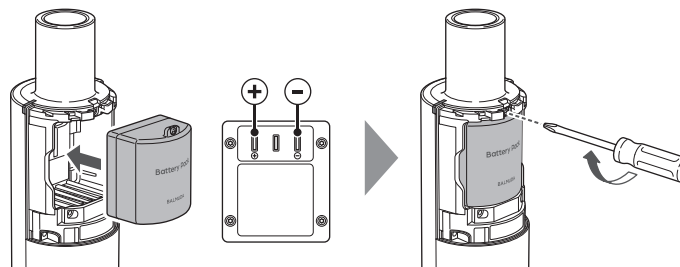

### 4 安裝電池護蓋

配合吸塵器本體，將電池護蓋往下方挪動並安裝。

如下圖所示，滑動鎖定卡榫。

請確認已固定好電池護蓋。

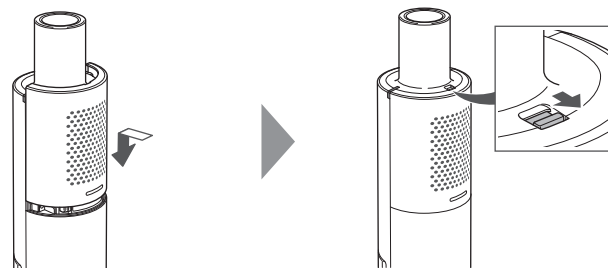

# 保固與售後服務

---

請進行產品使用者註冊，以確保您可享受最佳服務。維修的相關諮詢及產品的操作方式與清潔保養的相關諮詢，請隨時與BALMUDA客服中心 (P.3) 聯絡。

1) 保固期間為自購買日起1年內。

僅限能以購買證明書 (收據、交貨單等) 確認為保固期間內的使用者，始可享受免費維修或更換的服務。請妥善保管購買證明書。

2) 因壽命到極限需更換電池組件時，即使在保固期間內仍為付費服務。

3) 維修／更換作業由本公司負責。此外，因維修／更換所拆下的零件，本公司將妥善處理、處置。

4) 本產品的修補用性能零件持有期間為生產結束後6年。修補用性能零件，係指用於維持本產品功能的所需零件。

5) 本產品為台灣地區交流電壓100-240V專用設計。因電源電壓或電源頻率不同，本機器無法於台灣以外地區使用。此外，亦無法享有售後服務。

This product uses only 100-240V (volts) AC, which is specifically designed for use in Taiwan. It cannot be used in other countries with different voltage, power frequency requirements, or receive after sales service abroad.

## 關於轉售、轉讓

---

如欲轉售、轉讓時，亦請附上購買本產品時的附屬品及本使用說明書。此外，請聯繫客服刪除產品註冊資料。

## 關於報廢

---

欲報廢本機器及其配件時，請遵守您居住地區的規定。



# 產品規格

產品名稱	BALMUDA The Cleaner
型號	C01C系列
用途	家庭用 室內用

## 吸塵器本體

電源方式	充電式 (可充式鋰離子電池組、直流 18V)
額定消耗功率	充電時：約 20W 待機時 (充電完成後)：未滿 0.5W
連續運作時間	標準模式：30 分鐘 <sup>※1 ※2</sup> 強力模式：10 分鐘 <sup>※1 ※2</sup>
集塵容積	約 0.13L
重量	吸塵器本體 (含電池組件)、 長柄握把、毛刷吸頭合計：約 3.1kg
外觀尺寸	長柄握把 + 吸塵器本體 + 毛刷吸頭： 寬 (W) 300mm × 深 (D) 165mm × 高 (H) 1240mm

※1 此為在充飽電及電池組件的起始溫度20°C的狀態下，在木質地板上打掃時。

※2 因地面材質、使用環境、本產品的使用狀態而異。

## 電池組件

種類	可充式鋰離子電池組
電池容量	3000mAh
充電時間	約 4 小時 <sup>※3 ※4</sup>

※3 在20°C的溫度環境下充電時。

※4 因使用環境或本產品的使用狀態而異。

## 充電座

重量	約 0.9kg
----	---------

## 交換式電源供應器 (C-A120)

額定輸入電壓	交流 100-240V
額定頻率	50/60Hz
額定輸出	20.5V 0.9A
電源線長度	約 1.2m

## 附屬品一覽

名稱	個數	名稱	個數
吸塵器本體	1	毛刷吸頭	1
集塵杯組件	1	縫隙吸頭	1
電池組件	1	充電座	1
預濾器	1	交換式電源供應器	1
長柄握把	1	保養刷	1
手提式握把	1	使用說明書 (附保證書)	1



# 產品保證書

品名：BALMUDA The Cleaner

型號：C01C系列

保固期：自購買日起一年內

對象：吸塵器本體與一套附屬品

購買日 年 月 日

※客戶 姓名

地址

電話號碼

※銷售商店

店名、地址、電話號碼

群光電子股份有限公司 (BALMUDA 台灣總代理)

☎ 0800-255-123

本產品保證書保障在保固期遵守使用說明書、主機標籤及其他注意事項的正常使用狀態下的故障時，依照本書記述內容免費維修。

- 1) 即使是保固期限內，若有下述情形，仍不屬於保固對象，本公司不負任何責任。
  - (a) 不遵守使用說明書、主機標籤及其他注意事項的使用狀態（包含在海外的使用）造成的故障或損壞。
  - (b) 使用錯誤、改造或不當維修造成的故障或損壞。
  - (c) 購買後，從安裝處移動、掉落、搬家、運送等造成的故障或損壞。
  - (d) 火災、地震、風災、水災、雷劈及其他天然災害、公害、鹽害、異常電壓及其他外在因素造成的故障或損壞。
  - (e) 安裝於車輛、船舶及極度高溫、低溫、多濕、多塵等地點使用所造成的故障或損壞。
  - (f) 在一般家庭以外（例如業務用等）使用所造成的故障或損壞。
  - (g) 本書未提及的狀況。
  - (h) 沒有購買本機的證明（收據、收貨單等），而無法確認本書的購買日、客戶名稱及銷售商店名時。
  - (i) 配件及消耗品（但是損壞為材質上或製造上的瑕疵造成時不在此限）。
  - (j) 表面損壞（包含擦傷、凹陷等）。
  - (k) 在高溫多濕處儲放不周、經年劣化及自然耗損等造成的瑕疵。
  - (l) 謊報故障原因時。
- 2) 即使是保固期限內，將產品送至本公司窗口產生的運費及前往客戶處維修的出差費用亦為客戶負擔。
- 3) 可能因為故障狀況及其他因素，以產品更換取代維修。
- 4) 維修時可能使用再生零件及替代零件。本公司會適宜處理、處分維修時更換的零件。
- 5) 依據本書免費維修（包含產品更換）後的產品仍適用當初購買日起算的保固期。
- 6) 本公司不賠償故障造成購買產品無法使用而產生的損害。
- 7) 本書不會重新發行，因此請妥善保管，不要遺失。
- 8) 本書僅限於台灣地區內有效。

Effective only in Taiwan.

BALMUDA The Cleaner是一款輕巧舒適的吸塵器。

初次使用時請注意以下事項。

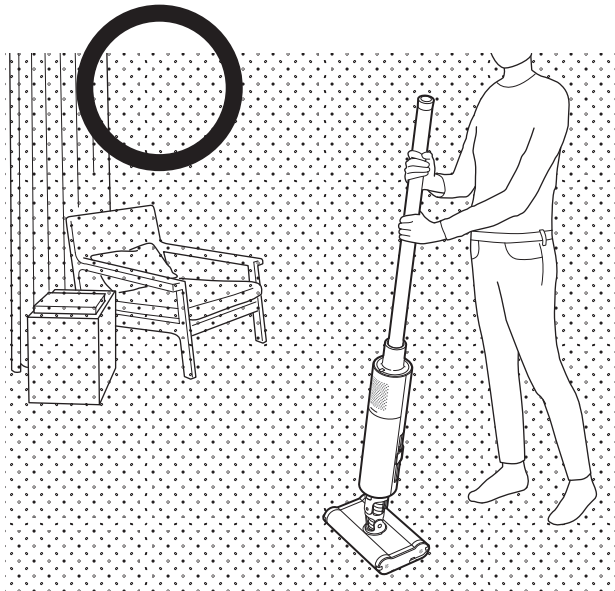

以雙手握住吸塵器的把手，確保周圍有足夠的空間，再開啟電源。

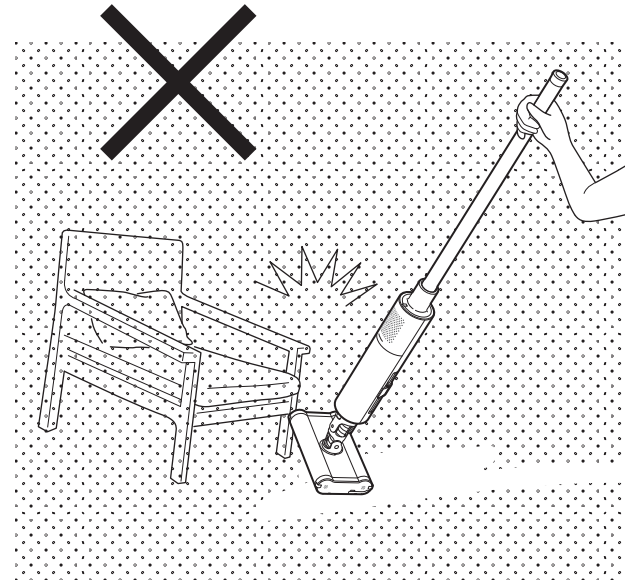

單手抓握時請勿開啟電源。吸塵器可能會朝非預期的方向移動。