

BALMUDA The Pure



空氣清淨機 (家庭用)

A01D系列

使用說明書 **附產品保證書**

重要

感謝您此次購買「BALMUDA The Pure」。使用前請務必參閱本使用說明書，以及本書的「安全注意事項 (P.3~4)」。
本使用說明書兼作產品保證書。參閱後請連同明確記有「購買日、販售店名」的購買證明妥善保管。

台灣地區專用

無法於台灣地區外使用。亦無法保固及提供維修服務。

FOR USE IN TAIWAN ONLY
WARRANTY VOID IF USED OUTSIDE TAIWAN

目錄

序言	1
產品使用者登錄	1
聯絡窗口	2
安全注意事項	3
包裝內容	5
各部分名稱	6
關於安裝	8
初次使用前的準備作業	
安裝濾網	9
連接AC轉接頭器	11
操作方法	12
關於錯誤顯示	14
關於照光度感測器	15
關於灰塵、氣味感測器	15
維護	
主機的清潔方法	16
風扇的清潔方法	16
灰塵感測器的清潔方法	19
取出濾網	20
安裝濾網	20
濾網的清潔方法	21
關於濾網更換頻率	22
狀況排除	23
產品規格	25
保固及售後服務	26
關於轉賣及轉讓、廢棄	26
關於個人資料處理方式	26
產品保證書	27

感謝您此次購買 BALMUDA The Pure。

序言

本產品在空氣入口的吸氣部及空氣流通的流入部設有LED照明，配合運轉模式發光，營造出空氣變得清新的空間。

本產品發揮最高空氣清潔能力的噴射清潔模式能夠有效率地清潔房間空氣。

藉由感測空氣中汙染顆粒的灰塵感測器及感測氣味的氣味感測器，可以配合空氣狀態進行最適當的空氣清潔運轉。

就寢、關燈時，照明度感測器起作用，會降低風量及操作音量，並調整燈光的亮度。

請登錄為產品使用者。

由此登錄

<https://shop.balmuda.com.tw/membercenter/login>



為了提供客戶最適當的服務，請登錄為BALMUDA產品使用者。

無論是否在保固期內，本公司皆會妥善支援客戶。

維修、產品使用方式及維護方式等相關問題，皆請自由與BALMUDA客服中心聯繫。（P.2）

熟知產品的專業人員會迅速對應。

聯絡窗口

BALMUDA 客服中心

免費客服專線

0800-255-123

服務時間：週一～週五 9:00 am ~ 6:00 pm (例假日不營業)

在搜尋引擎中輸入關鍵字「BALMUDA」搜尋官方網站，或者打開
<http://www.balmuda.com.tw>

※請確認所使用產品的型號(產品保證書中會記載)後再進行聯繫。

台灣 RoHS 限用物質含有情況標示資訊，請參考下列網址。
<https://www.balmuda.com.tw/pure.php>

客戶備齊下述物品，本公司即可妥善對應

產品保證書(本書末頁) / 使用說明書(本書) / 購入證明(收據、收貨單等) / 產品序號

※產品序號記述於主機背面標籤。詳情請參閱各部分名稱。(P.6)



透過網站

BALMUDA台灣



請搜尋。

※更換用濾網可由BALMUDA線上商店購買。 

安全注意事項

使用前請務必詳閱並正確使用。

本使用說明書中記載的注意事項，是為了正確安全地使用本產品，以防範人體危害及財務損失於未然。

將錯誤使用時可能造成的危害或損害進行區分標示。



警告

表示「可能造成死亡或重傷的內容」。



注意

表示「可能造成輕傷或居家環境、財產等發生損害的內容」。

以圖示說明使用上必須遵守的內容。



表示禁止實施的內容。



表示必須遵守的內容。



警告

使用時



小孩及需要輔助者請勿單獨使用。

本機器未預想小孩或需要輔助者單獨使用。
使用時請務必由保護者、照顧人陪同。



請勿自行拆解、維修及改造。

否則可能因起火、異常動作造成觸電及火災。



請勿持可燃物、點燃的香菸及香火等靠近。

否則可能因起火造成火災。



請注意勿讓小孩玩耍此機器。

否則可能造成觸電及人員受傷。



異常時、故障時，請立即停止使用並拔除電源插頭。

否則可能造成火災。







請立即停止使用，並與BALMUDA客服中心聯繫。（P.2）



僅提供標示於電器之安全超低電壓。

警告

關於電源線、AC轉接頭

-  **請勿使用非本機配件的AC轉接頭。**
請勿將本機配件的AC轉接頭用於其他產品。
否則可能造成故障及火災。
-  **請勿在超過額定電壓或交流電110V以外使用。**
否則可能造成故障及火災。
-  **請勿破壞電源線及AC轉接頭。**
否則可能因損壞造成火災及觸電。
請勿有以下行為。
破壞／拉扯／加工／靠近熱器具／彎折／綁繩使用／踩踏／放置物品於其上
-  **請勿使用損壞的電源線及AC轉接頭。**
否則可能造成火災及觸電。
損壞時，請立即停止使用，並與BALMUDA客服中心聯繫。(P.2)
-  **請勿以沾濕的手拔插電源插頭。**
否則可能造成觸電。
-  **電源插頭應完全插入至底。**
電源插頭不完全插入時，可能因發熱造成火災及觸電。
-  **維護、檢查及移動時，請務必停止運轉，並拔除電源插頭。**
否則可能因不經意的動作造成人員受傷。

關於維護

-  **請定期清掃電源插頭的灰塵，長時間不使用時請拔除電源插頭。**
若電源插頭堆積灰塵，可能因為濕氣而絕緣不良造成火災。

包裝內容

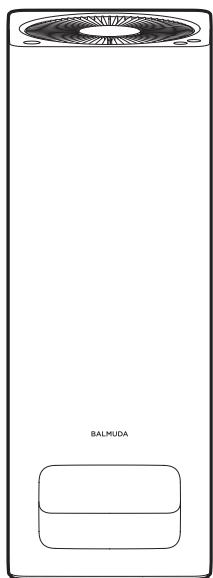

主機

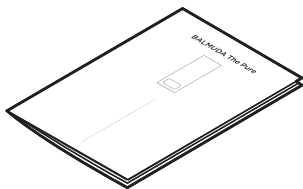

使用說明書
(附本書/產品保證書)

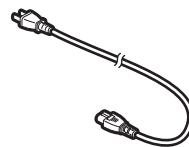

電源線

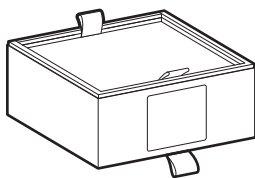

集塵、除臭濾網組件
※購買時，濾網為使用塑膠袋包裹並收納在主機內部的狀態。

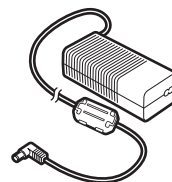

AC轉接頭

各部分名稱

主機

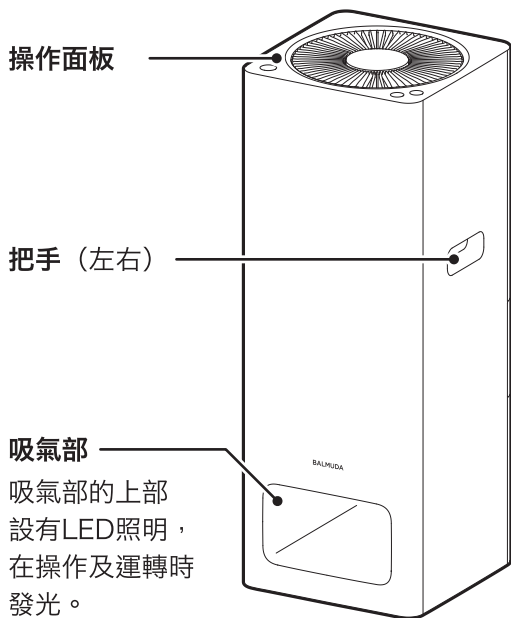

正面

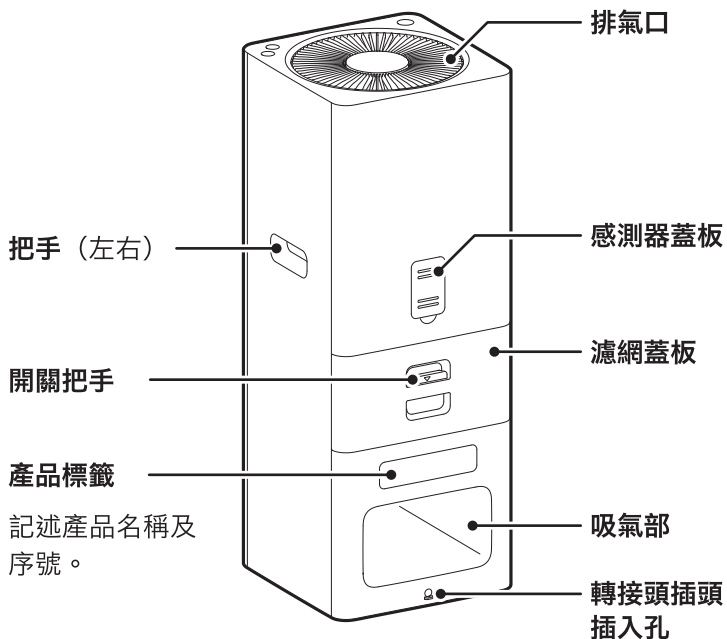
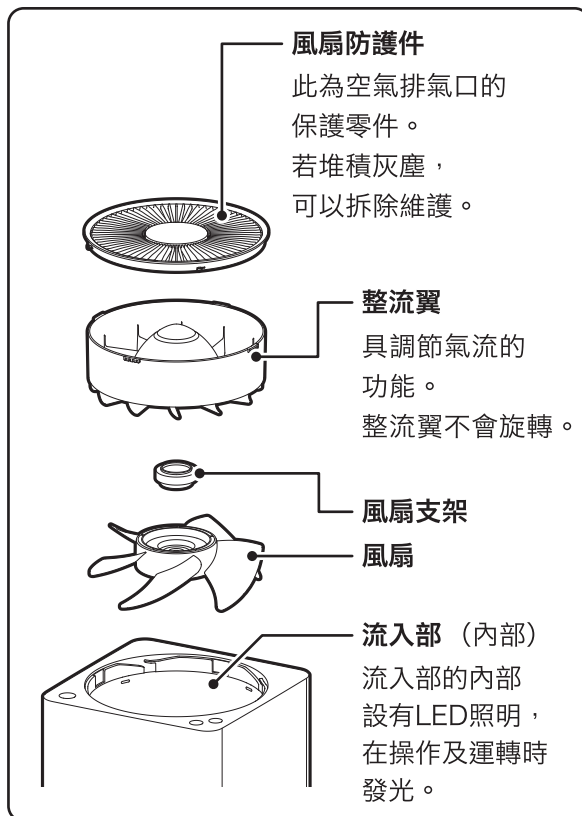

背面

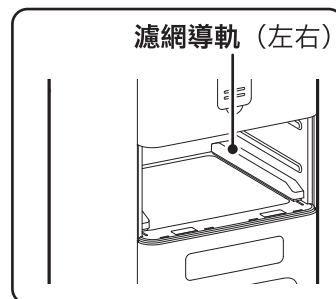

濾網

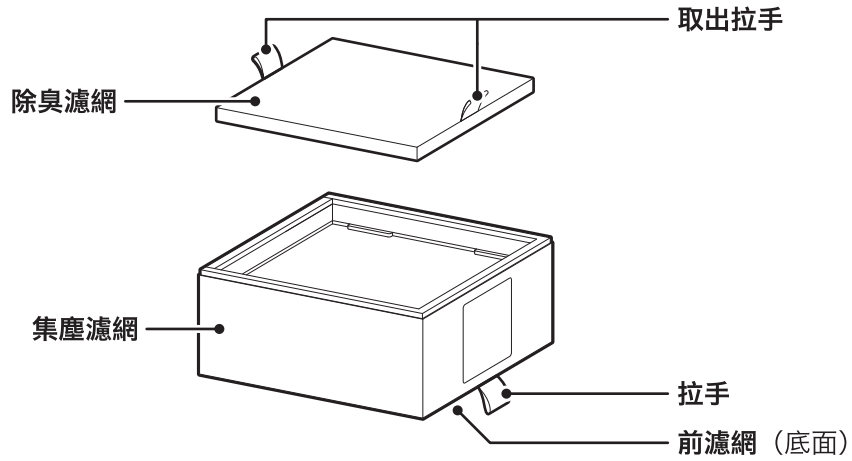

操作面板

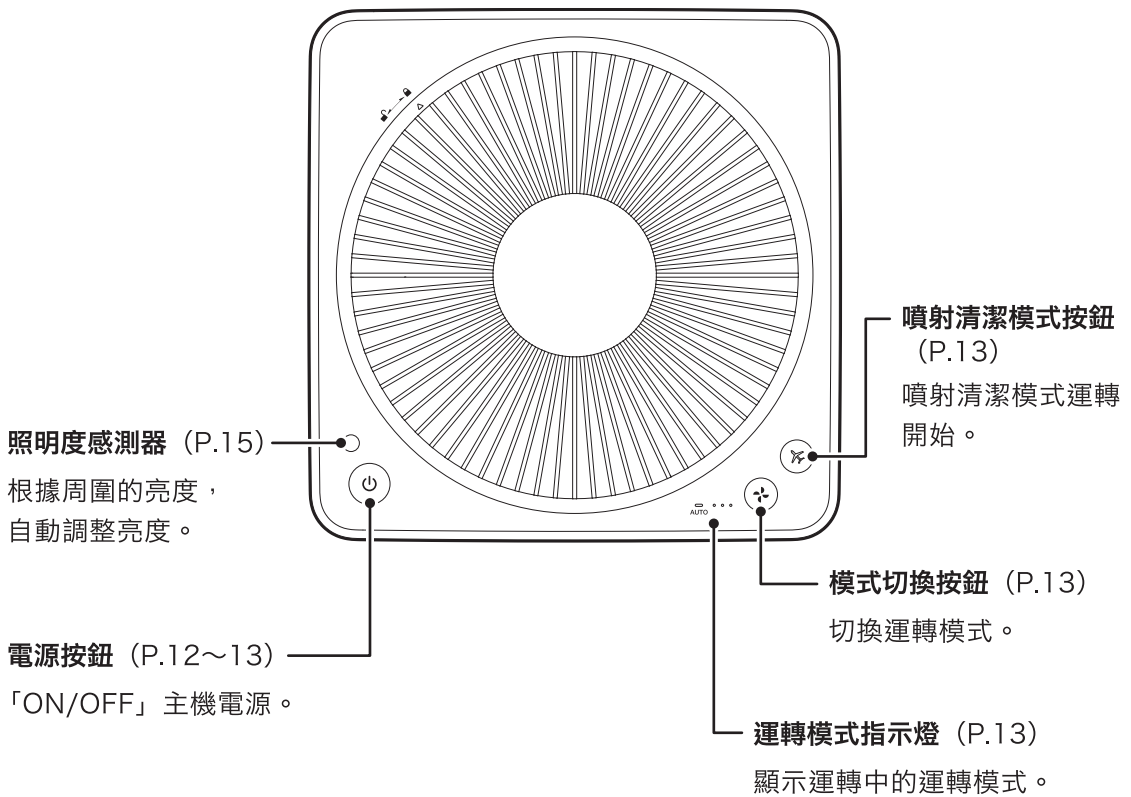

關於安裝

為了發揮產品本來的性能，
請與牆壁及家具隔開距離安裝。

※可能會造成周圍牆壁及地板髒污，
請盡量與牆壁及家具隔開距離。

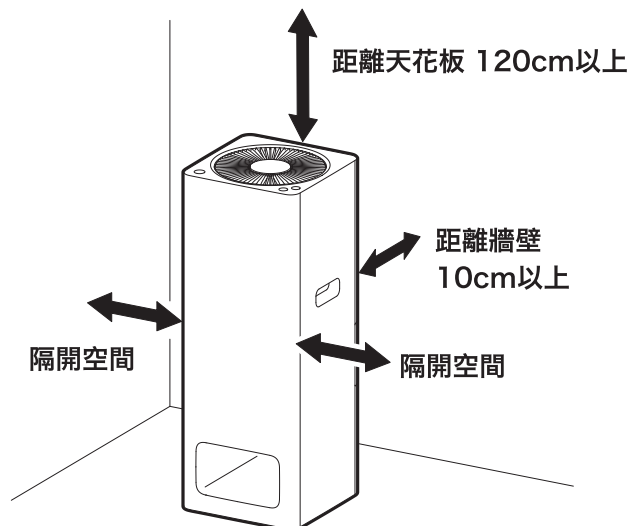

⚠ 警告



請勿於以下場所使用。

否則可能造成觸電、火災及其他損害。

- 不穩定處。
- 浴室及加濕器附近等高溫、多濕、淋水處。
- 油及可燃性氣體等使用或可能洩漏處。
- 有腐蝕性氣體及金屬灰塵處。
- 嬰幼兒伸手可及處。
- 直接吹風至動植物處。
- 直接接收火爐等熱氣處。
- 若在寵物附近使用，請注意勿讓寵物在主機上撒尿，或啃咬電源線。

⚠ 注意



請勿在可能妨礙風流的障礙物（窗簾等）附近使用。

若窗簾捲入或塞住排氣口、吸氣部，可能造成意外或人員受傷。
亦可能導致主機內部空氣循環變差，進而造成主機發熱或起火。



請勿倚靠或乘坐於上方。

否則可能因翻倒造成人員受傷及機器損壞。



請勿橫倒、傾斜主機使用。

否則可能造成人員受傷及機器損壞。



請勿於產品上方放置物品。

否則可能造成人員受傷及機器損壞。



移動時，請停止運轉，拔除電源插頭，
確實持握主機側面的左右把手。

不使用指定的把手可能因為掉落造成人員受傷。



若有雜訊進入電視及收音機，或是電波時鐘無法正確顯示時刻，
請盡量與電視、收音機及電波時鐘隔開距離。

初次使用前的準備作業

警告



請在插入電源插頭前完成安裝濾網。
否則可能因不經意的動作造成人員受傷。

注意



不得在卸除集塵濾網的狀態下運轉。
吸取的灰塵可能造成故障。



開關濾網蓋板時，請注意勿夾傷手指。

安裝濾網

1 打開濾網蓋板

① 抓好濾網蓋板的開關把手，由上方開啟並取下。

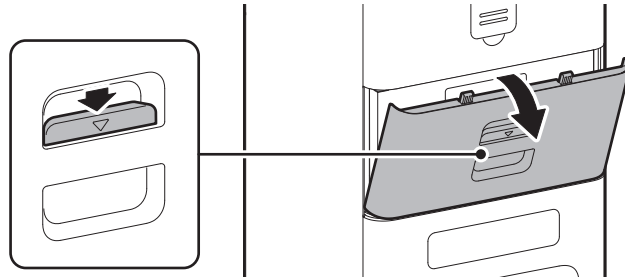

2 安裝濾網

※由於濾網為紙製，施力可能造成損壞。

① 集塵、除臭濾網組件裝於塑膠袋中。
請從主機取出並去除塑膠袋再使用。

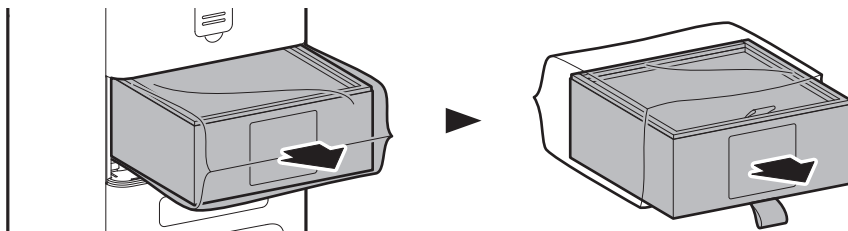

② 自集塵濾網取出除臭濾網。

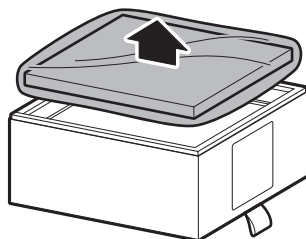

③ 去除除臭濾網的塑膠袋。

於除臭濾網的標籤填入使用開始日，對準黏膠帶位置，將除臭濾網放在集塵濾網上。

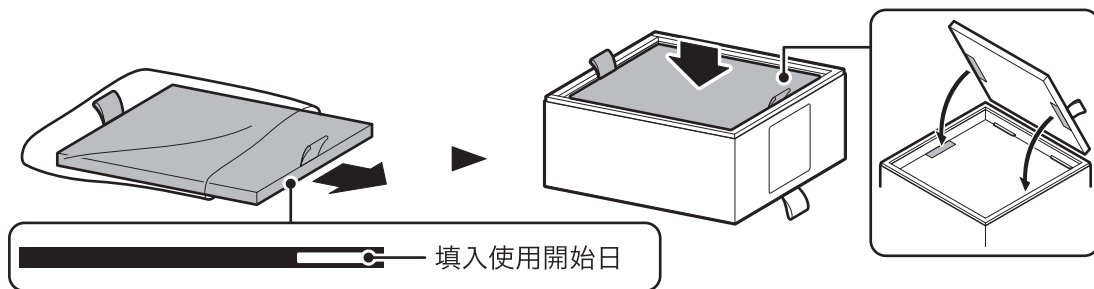

④ 於集塵濾網的標籤填入使用開始日，並依照集塵濾網的標籤顯示方向安裝。

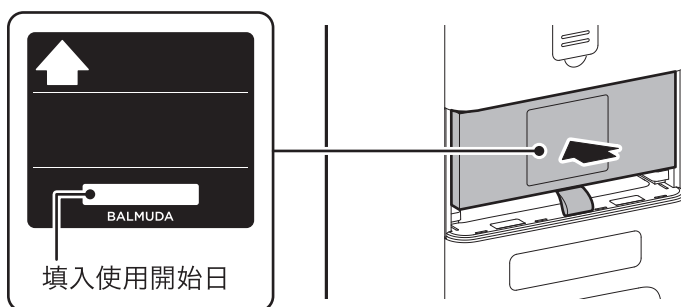

3 關閉濾網蓋板

※若濾網蓋板未正確關閉，安全起見，主機不會動作。

① 將濾網蓋板下部突起處插入主機側的插入孔。

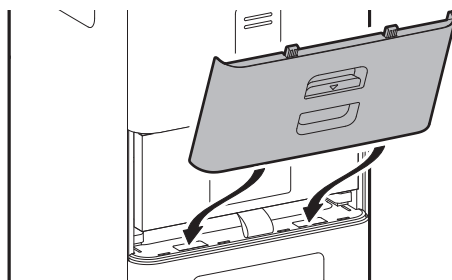

② 使用開關把手，關閉濾網蓋板。

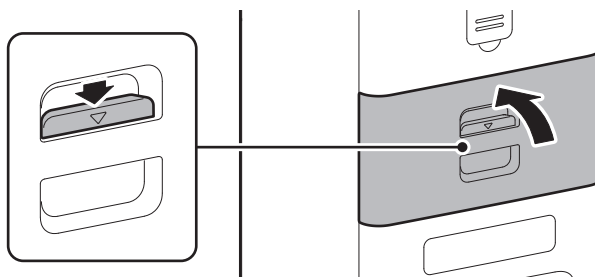

連接AC轉接頭

⚠ 警告



請勿以沾濕的手拔插電源插頭。
否則可能造成觸電。



電源插頭應完全插入至底。
電源插頭不完全插入時，可能因發熱造成火災及觸電。

⚠ 注意



線上鐵芯是抑制電磁干擾用，請勿拆卸。
若有掉落要重新安裝，請在DC電源線離接頭約21cm
處裝上鐵芯並繞1圈後固定。

1 連接轉接頭插頭

- ① 將轉接頭插頭插入主機的轉接頭插頭插入孔。

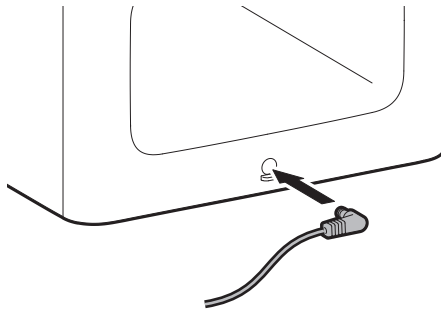

2 連接電源插頭

- ① 將電源線插入AC轉接頭本體。

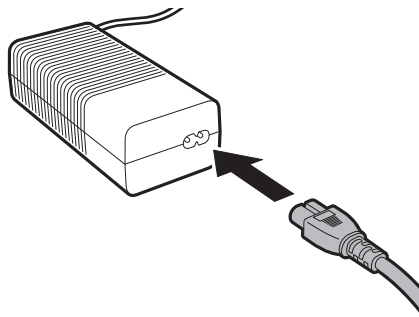

- ② 將電源插頭插入插座。

※正常連接時，主機會有聲響。

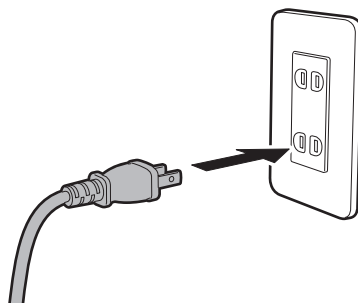

操作方法

⚠ 注意



運轉過程中請勿直視吸氣部LED。

否則可能因太亮造成眼睛疼痛。



請勿將手腳及異物放入排氣口及吸氣部，或擺放物品。

否則可能造成觸電及人員受傷。



運轉過程中，請勿將臉靠近吸氣部及風扇防護件。

否則可能因頭髮捲入造成人員受傷。



使用水煙式殺蟲劑時，請勿使用本機。

累積的藥劑成份由排氣口排出，可能危害健康。

使用殺蟲劑後，請充分換氣後再運轉。



與燃燒器具一同使用時需要在空氣流通處使用。

即使運轉主機，也無法使空氣流通。

1 按下電源按鈕開始運轉

重新接通電源時的動作

以與上次運轉結束時相同的模式開始運轉。

若上次運轉後拔除電源插頭，則會由自動模式開始運轉。

若上次運轉結束前為噴射清潔模式，則會以選擇噴射清潔模式前的模式開始運轉。

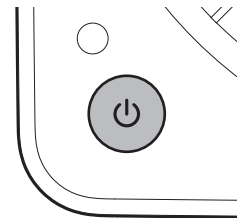

2 按下模式切換按鈕選擇運轉模式

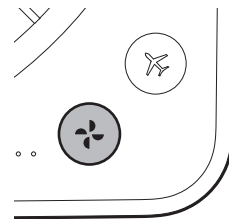
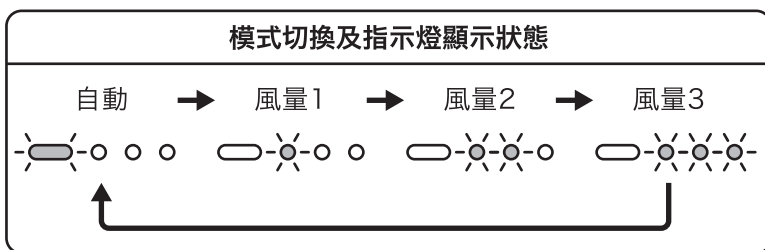

自動模式

依據房間的空氣狀態，自動控制風量的運轉模式。

感測灰塵及氣味的兩支感測器隨時監視空氣狀態，一旦感測到髒污（灰塵或氣味），便會以該髒污相對應的運轉模式進行空氣清潔。

手動模式

可以使用能夠得到一定空氣清潔效果的風量1、風量2、風量3等三階段風量。

※風量1模式為降低運轉音量，以最低限度的空氣清淨機、除臭能力運轉的模式。

若難以去除房間的空氣髒污及氣味時，請選擇提高風量的運轉模式。

按下噴射清潔模式按鈕，設為噴射清潔運轉

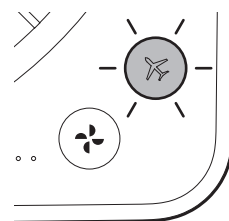

噴射清潔模式

可以使用本機的最大風量有效率地清潔房間空氣。

打掃中、打掃後、換氣後、出門前、煮菜後特別建議使用。

噴射清潔模式的動作時間為15分鐘，結束後，會回到之前的運轉模式。

※噴射清潔運轉過程中，流入部LED會發光，吸氣部LED則以一定模式反覆明暗。

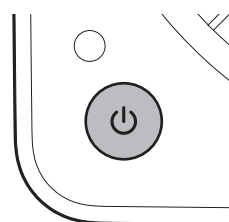

※噴射清潔運轉過程中，若按下噴射清潔模式按鈕，會回到之前的模式。

3 按下電源按鈕停止運轉

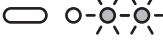
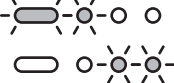

關於錯誤顯示

發生錯誤時，運轉停止。

錯誤顯示	●原因／▶處理方法
左側2個指示燈閃爍。 	<ul style="list-style-type: none"> ●風扇防護件未正確安裝。(P.18) ▶請正確安裝風扇防護件。 請確認錯誤顯示消失後再接通電源。
右側2個指示燈閃爍。 	<ul style="list-style-type: none"> ●濾網蓋板未正確安裝。(P.10) ▶請正確安裝濾網蓋板。 請確認錯誤顯示消失後再接通電源。
左右側各兩個的指示燈交互閃爍。 	<ul style="list-style-type: none"> ●風扇防護件及濾網蓋板皆未正確安裝。(P.10、18) ▶請正確安裝風扇防護件及濾網蓋板。 請確認錯誤顯示消失後再接通電源。
所有指示燈同時閃爍。 	<ul style="list-style-type: none"> ●異物造成風扇無法動作。 ▶請拔除電源插頭，取出異物。(P.16~18) 若取出異物後，錯誤顯示仍未消失，請與BALMUDA客服中心聯繫。(P.2) ●排氣口或吸氣部是否堵塞？ ▶請取出塞住物。若濾網仍裝在塑膠袋內，請從袋中取出。(P.9~10) 若處置後，錯誤顯示仍未消失，請與BALMUDA客服中心聯繫。(P.2)

關於照明度感測器

周圍變暗時，會進行調整

風 量：降低風量運轉。

操 作 音 量：減小。

指 示 燈：明亮度減半。

吸氣部LED：稍微變暗。

流入部LED：稍微變暗。

※噴射清潔模式無法進行上述控制。

吸氣部LED及流入部LED無照明模式

在關機的狀態下，按著模式切換按鈕並按下電源按鈕，便會以無照明模式開始運轉。重覆相同操作或重新插入電源插頭後，便會恢復成有照明模式。

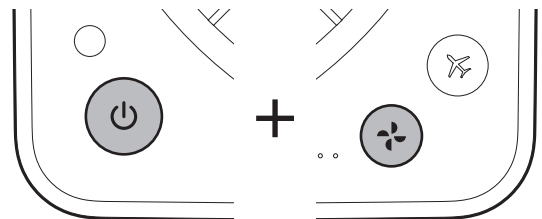

※基於安全考量，操作面板的指示燈無法消除。

※購買時為有照明模式的狀態。

關於灰塵、氣味感測器

本產品配備有感測空氣髒污的灰塵感測器及感測氣味的氣味感測器。

自動模式時，若感測器感測到灰塵或氣味，便會控制運轉風量。

※感測器只有在自動模式時才會動作。

※請關閉感測器蓋板後再使用。

灰塵感測器容易感測的事物

室內塵埃（灰塵、塵蟎的屍體及糞便、花粉、霉菌孢子）、香菸及香火的煙、寵物的毛

氣味感測器容易感測的事物

香菸、香火、化妝品、酒精、噴霧類、寵物、煮菜的氣味

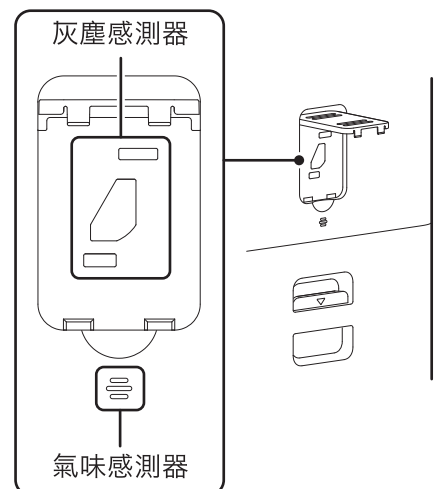

維護



警告



維護時，請務必停止運轉，並拔除電源插頭。
否則可能因不經意的動作造成人員受傷。

主機的清潔方法

1

用柔軟乾布輕輕擦拭主機的外側及吸氣部。

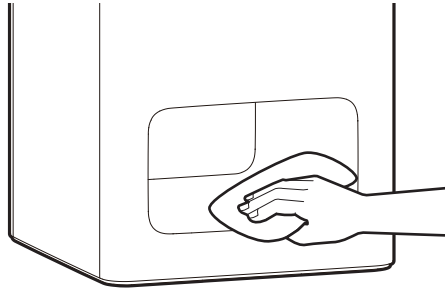

風扇的清潔方法



注意



一旦發現零件損壞，請勿繼續使用。
否則可能造成人員受傷及機器故障。
請與BALMUDA客服中心聯繫。(P.2)



請勿隨意放置或踩踏清潔時拆卸的零件。
否則可能造成人員受傷。

1

依逆時針方向旋轉風扇防護件後卸除。

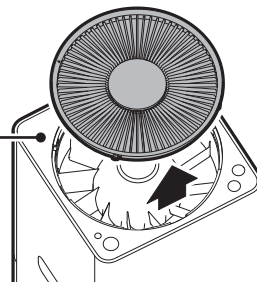
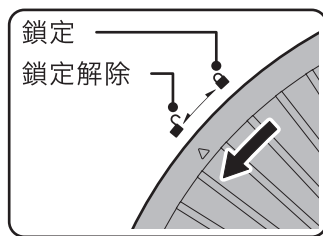

2

整流翼朝上拔除。

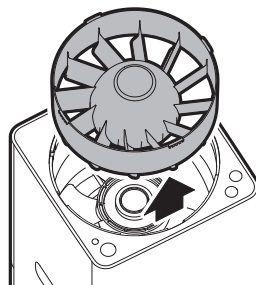

3

一面壓住風扇，一面將風扇支架依順時針方向旋轉後卸除，將風扇朝上拔除。

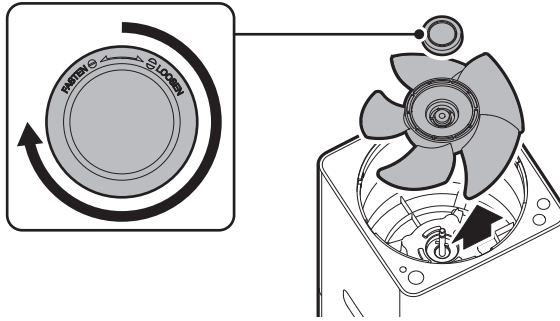
**4**

拆卸的風扇等零件可以水洗。

可以使用沾有稀釋後廚房用中性洗劑的柔軟海綿水洗。

請於水洗後，使用乾布完全拭除水氣。

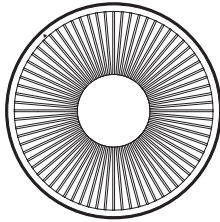

風扇防護件

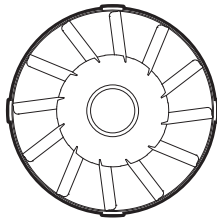

整流翼



風扇支架

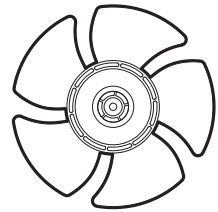

風扇

⚠ 注意



請勿噴灑殺蟲劑或使用石油揮發油、稀釋劑、含氯洗劑擦拭。

否則可能因零件裂傷造成起火或人員受傷。



請勿使用加熱器、火爐及吹風機等乾燥。

否則可能因熱造成變形並導致人員受傷。



請在完全乾燥後再安裝至主機。

否則可能造成故障。

5

主機內側用吸塵器等吸取附著的灰塵，或用柔軟乾布輕輕擦拭。

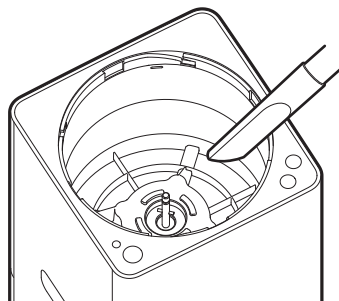

6

將風扇的缺口方向對準主機軸的防轉卡榫，並安裝風扇，以風扇支架固定。

※一面用手壓住風扇使其不旋轉，一面鎖緊風扇支架。

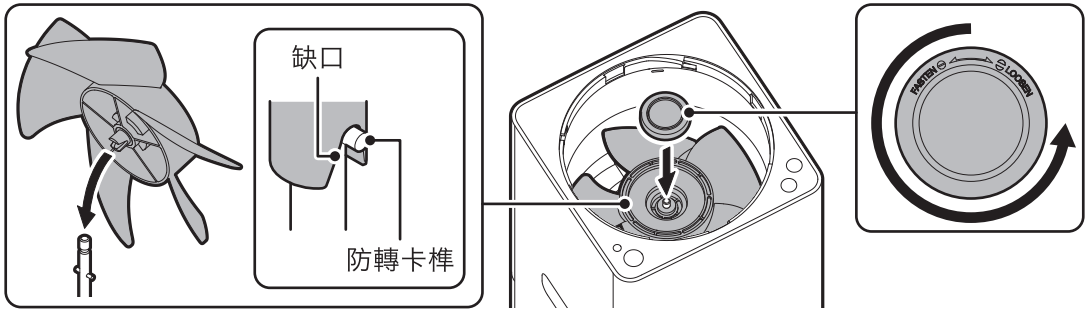
**7**

將整流翼的突起處對準主機的缺口處安裝。

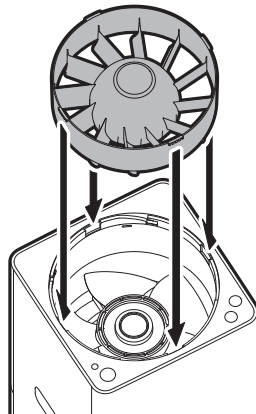
**8**

將風扇防護件的△標記對準主機的🔓鎖定解除位置，依順時針方向旋轉到喀擦聲響起為止。

※基於安全考量，若風扇防護件未正確安裝，主機不會動作。

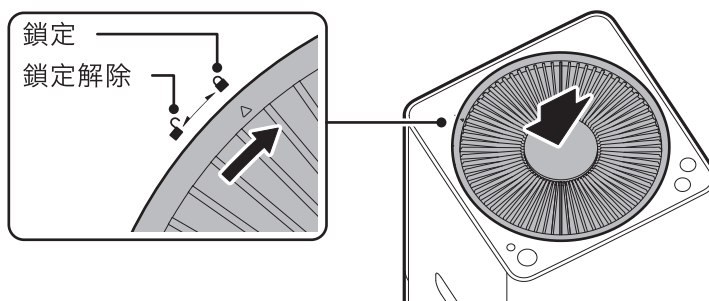

灰塵感測器的清潔方法

參考基準 3個月1次



警告



維護時，請務必停止運轉，並拔除電源插頭。
否則可能因不經意的動作造成人員受傷。

檢測灰塵的透鏡部份若髒污，可能造成感應度下降。

如下圖所示，請定期用吸塵器吸取周圍的灰塵並用乾燥棉花棒拭除透鏡的髒污。

1

打開感測器蓋板。

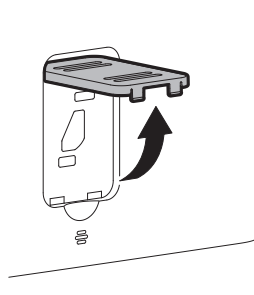

2

若周圍附著灰塵等，請用吸塵器等吸取。

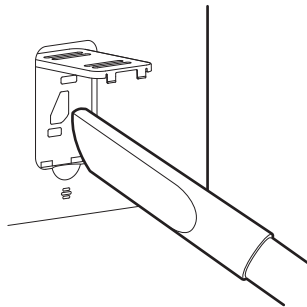

3

用乾燥棉花棒擦拭透鏡。



4

關閉感測器蓋板。

取出濾網



警告



維護時，請務必停止運轉，並拔除電源插頭。
否則可能因不經意的動作造成人員受傷。

1

打開濾網蓋板。(P.9)

2

抓住拉手將集塵、除臭濾網組件取出。

維護時請鋪設報紙等。

※由於濾網為紙製，施力可能造成損壞。

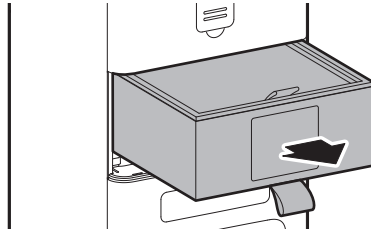

3

手持除臭濾網的取出拉手，向上拉起取出。

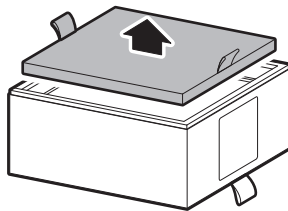

安裝濾網



警告



維護時，請務必停止運轉，並拔除電源插頭。
否則可能因不經意的動作造成人員受傷。

1

對準黏膠帶位置，將除臭濾網放在集塵濾網上。

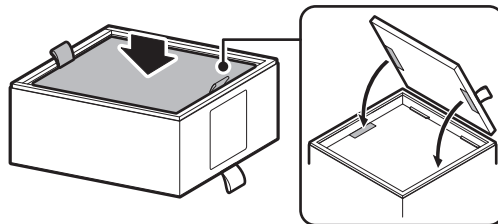

2

依照集塵濾網標籤的顯示方向安裝至主機。

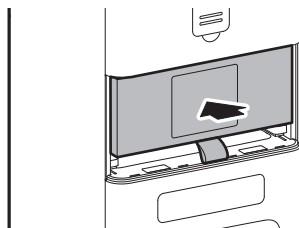

3

安裝濾網蓋板。(P.10)

濾網的清潔方法

參考基準 1個月1次



警告



維護時，請務必停止運轉，並拔除電源插頭。
否則可能因不經意的動作造成人員受傷。

為了維持原本的性能，建議每個月清潔一次濾網。

1

依照「取出濾網」的步驟取出濾網。(P.20)

2

去除濾網周圍附著的較大灰塵後，用吸塵器吸取底面的灰塵。

- ※請鋪設報紙等並在其上清潔。
- ※請注意勿破壞濾網表面。
- ※濾網無法水洗。會損害性能。

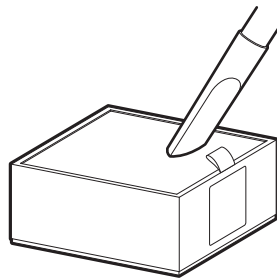
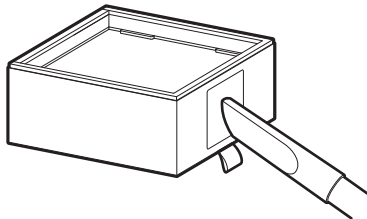

3

用柔軟乾布輕輕擦拭濾網蓋板內側。

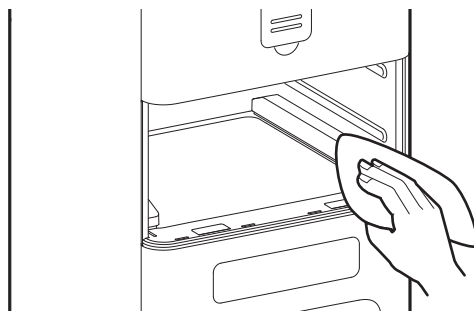

關於濾網更換頻率

參考基準 1年1次

更換頻率依使用方式及安裝場所而異。更換參考基準為1年。
若在空氣髒污較多處使用，則更換頻率可能較多。

※更換濾網時，為避免髒污掉落四周，請鋪設報紙等。

※舊濾網請依居住地區的垃圾分類方式廢棄。

集塵濾網的主要材質：聚丙烯、聚脂纖維、玻璃纖維、紙等
除臭濾網的主要材質：活性炭、紙等

※依使用環境而異，濾網經過數週至數個月會發出氣味，而需要更換。

※由於濾網為消耗品，因此即使在保固期內仍需付費。

※為了維持空氣清潔性能，穩定使用，請使用BALMUDA純正的更換用濾網。

集塵濾網	型號：A01D-S100
除臭濾網	型號：A01D-D100
集塵、除臭濾網組件	型號：A01D-P100

由此購買

<https://shop.balmuda.com.tw/>



狀況排除

狀況	● 確認事項 / ▶ 處理方法
無法開機。不動作。	<ul style="list-style-type: none"> ● 電源插頭是否正確插入？ <ul style="list-style-type: none"> ▶ 請確認下述是否正確連接。(P.11) <ul style="list-style-type: none"> · 電源插頭及插座的連接 · AC轉接頭及電源線的連接 · 轉接頭插頭插入孔及轉接頭插頭的連接
	<ul style="list-style-type: none"> ● 操作面板的指示燈是否亮起？ <ul style="list-style-type: none"> ▶ 請確實按下電源按鈕進行操作。 請參閱「操作方法」並視需要操作「ON/OFF」。(P.12~13)
	<ul style="list-style-type: none"> ● 濾網蓋板是否正確安裝？ <ul style="list-style-type: none"> ▶ 請確認濾網蓋板的安裝方法。(P.10)
	<ul style="list-style-type: none"> ● 風扇防護件是否正確安裝？ <ul style="list-style-type: none"> ▶ 請確認風扇防護件的安裝方法。(P.18)
	<ul style="list-style-type: none"> ● 使用地域是否正在停電？ <ul style="list-style-type: none"> ▶ 請等待供電恢復。
	<ul style="list-style-type: none"> ● 使用地點的斷路器是否開啟？ <ul style="list-style-type: none"> ▶ 請開啟斷路器。
沒有風。 風量不變化。 比起購買初期，風量變弱。	<ul style="list-style-type: none"> ● 濾網是否由塑膠袋中取出後使用？ <ul style="list-style-type: none"> ▶ 購買時裝在塑膠袋中。 請由塑膠袋中取出再使用。(P.9~10)
	<ul style="list-style-type: none"> ● 濾網是否正確安裝？ <ul style="list-style-type: none"> ▶ 請確認濾網是否正確安裝。(P.9~10)
	<ul style="list-style-type: none"> ● 濾網有無髒污？ 風量可能受到髒污程度影響。 ▶ 請清潔濾網。(P.21) 若無改善，則需要更換濾網。(P.22)
	<ul style="list-style-type: none"> ● 風扇及整流翼是否正確安裝？ <ul style="list-style-type: none"> ▶ 請確認風扇及整流翼是否正確安裝。(P.18)
	<ul style="list-style-type: none"> ● 請確認現在的運轉模式。 是否為自動模式？ ▶ 請參閱「操作方法」。(P.12~13) ▶ 請操作模式切換按鈕，確認運轉模式可以變更。
明明沒有操作，但是風量改變。	<ul style="list-style-type: none"> ● 請確認現在的運轉模式。 在自動模式下感測到灰塵及氣味時，會自動變更風量。 ▶ 請參閱「操作方法」。(P.12~13)
風量變得極大。	<ul style="list-style-type: none"> ● 是否選擇了噴射清潔模式？ 此為短時間內強力清潔房間空氣的功能。 ▶ 請參閱「操作方法」。(P.12~13) 請視需要選擇模式。
已設為自動模式，但是對灰塵及氣味沒反應。	<ul style="list-style-type: none"> ● 感測器部份是否被牆壁及障礙物等堵塞？ ▶ 請參閱「關於安裝」。(P.8) 若被堵塞，請將障礙物去除。 若無障礙物，請清潔主機背面的感測器部。(P.19)

狀況	● 確認事項／▶ 處理方法
出風口處有異味。	<ul style="list-style-type: none"> ● 除臭濾網是否為新品？ <ul style="list-style-type: none"> ▶ 由於原料為高性能的活性炭，因此剛開始使用時會有氣味。正常狀況下，使用約一週後，初期的氣味會漸漸減輕。
	<ul style="list-style-type: none"> ● 是否在多人抽菸、烤肉等突然產生大量氣味的空間使用過？ <ul style="list-style-type: none"> ▶ 由於濾網具有吸附氣味的性質，因此會暫時累積氣味。運轉一陣後，味道會減輕。
	<ul style="list-style-type: none"> ● 除臭濾網含有的活性炭可能會發生微甜的氣味。 <ul style="list-style-type: none"> ▶ 亦可以拆卸除臭濾網後使用。(P.20)此時，會沒有除臭效果。除臭濾網請放在塑膠袋內儲放。
	<ul style="list-style-type: none"> ● 是否從別的房间搬過來？ <ul style="list-style-type: none"> ▶ 可能是之前使用房间的氣味。運轉一陣後，味道會減輕。
濾網更換頻率的參考基準為何？	<ul style="list-style-type: none"> ● 濾網更換頻率的參考基準為1年。 <ul style="list-style-type: none"> ▶ 請確認濾網的使用開始日期。若使用開始至今已超過1年，則建議更換新濾網。
風扇無法拆卸。	<ul style="list-style-type: none"> ● 鬆開風扇支架的旋轉方向是否正確？ <ul style="list-style-type: none"> ▶ 請將風扇支架依順時針方向旋轉。(P.17)
更換時由濾網跑出黑粉。	<ul style="list-style-type: none"> ● 此為除臭濾網原料使用的活性炭粉。 <ul style="list-style-type: none"> ▶ 雖然對人體無害，但是進行濾網更換作業時，仍請鋪設報紙等。
指示燈、吸氣部LED及流入部LED突然變暗／變亮。	<ul style="list-style-type: none"> ● 照明度感測器會感測周圍的明亮度，控制指示燈、吸氣部LED及流入部LED。 <ul style="list-style-type: none"> ▶ 請參閱「關於照明度感測器」。(P.15)噴射清潔模式運轉過程中，吸氣部LED及流入部LED會發光。(P.13)
操作音量突然變小。	<ul style="list-style-type: none"> ● 照明度感測器判定周圍明亮度變暗時，會降低操作音量。 <ul style="list-style-type: none"> ▶ 請參閱「關於照明度感測器」。(P.15)
氣味無法去除。	<ul style="list-style-type: none"> ● 不一定能夠完全去除一直持續發生的氣味成份（寵物氣味、建材氣味）。 <ul style="list-style-type: none"> ▶ 無法完全去除一直持續發生的氣味，請同時進行房間換氣等措施。
希望吸氣部LED及流入部LED一直熄燈。	<ul style="list-style-type: none"> ▶ 在關機的狀態下，按著模式切換按鈕並按下電源按鈕。(P.15)
主機震動、發生異音	<ul style="list-style-type: none"> ● 風扇支架是否鎖緊？ <ul style="list-style-type: none"> ▶ 請確實鎖緊風扇支架。(P.18) ● 是否放置於不穩定場所？ <ul style="list-style-type: none"> ▶ 請放置於平坦穩定的場所。 ● 有無異物掉入風扇防護件？ <ul style="list-style-type: none"> ▶ 請取出異物。(P.16~18)
指示燈閃爍且不運轉。	<ul style="list-style-type: none"> ● 發生錯誤。 <ul style="list-style-type: none"> ▶ 請參閱P.14。

產品規格

主機

產品名稱	BALMUDA The Pure			
型號	A01D系列			
適用面積 (標準)	最大60m ²			
清潔時間	每13m ² 約為8分鐘			
運轉模式	風量1	風量2	風量3	噴射清潔
清潔風量	0.3m ³ /min	1.5m ³ /min	4.8m ³ /min	7.3m ³ /min
最大消耗功率	72W			
噪音	19~64dB			
產品尺寸	寬(W)260mm × 深(D)260mm × 高(H)700mm			
產品重量	(含濾網) 約7.4kg			

※「適用面積」及「清潔時間」的數值為依據「JEM1467」的數值（「噴射清潔模式」運轉時）。

※上述所有數值為集塵濾網及除臭濾網組合使用時的數值。

※「清潔風量」表示通過濾網清潔的空氣量。

AC轉接頭

額定輸入電壓	AC100V-240V
額定輸入電流	1.5A
額定頻率	50/60Hz
額定輸出電壓	DC24V
額定輸出電流	最大3.3A
DC側電線長度	約1.8m

電源線

電線長度	約1.0m
------	-------

濾網

集塵濾網	型號：A01D-S100
除臭濾網	型號：A01D-D100
集塵、除臭濾網組件	型號：A01D-P100

保固及售後服務

為了提供客戶最適當的服務，請登錄為產品使用者。維修、產品使用方式及維護方式等相關問題，皆請自由與BALMUDA客服中心聯繫。(P.2)

1) 保固期限為購買日起算1年。

只有在可以依購買證明（收據、收貨單等）確認為保固期限內時，才可以免費維修或更換。
請妥善保管購買證明。

2) 本公司承接維修及更換作業。本公司會適宜處理、處分維修及更換時拆卸的零件。

3) 本產品補修用性能零件的保有時間為生產結束後6年。補修用性能零件係指維持本產品功能所需的零件。

4) 本產品設計為台灣地區內交流電110V專用。在電源電壓及電源頻率相異的台灣地區外無法使用。
亦無法提供售後服務。

This product uses only 110V(volts), which is specifically designed for use in Taiwan. It cannot be used in other countries with different voltage, power frequency requirements, or receive after sales service abroad.

關於轉賣及轉讓

轉賣或轉讓時，請將購買本產品時的配件及本使用說明書也附上。
亦請刪除BALMUDA 台灣網站的產品登錄資料。

關於廢棄

廢棄主機及濾網時，請遵從居住地區的規定。

關於維修等洽詢時所取得的個人資料處理方式

1) BALMUDA股份有限公司會在回應客戶及維修並確認產品時使用客戶個人資料，因此會留下洽詢內容的記錄。

2) 除了以下情形，本公司不會提供客戶個人資料予第三方。

- a) 委外維修、確認維修狀況及寄送時。
- b) 依照法律規定時。

BALMUDA的隱私權條款請由此確認。

<https://www.balmuda.com.tw/disclaimer.php>

產品保證書

型號：A01D系列

※銷售商店

保固期：自購買日起一年內

店名、地址、電話號碼

對象：主機、AC轉接頭、電源線（本機配件）

購買日 年 月 日

※客戶 姓名

地址

電話號碼

- -

本產品保證書保障在保固期遵守使用說明書、主機標籤及其他注意事項的正常狀態下的故障時，依照本書記述內容免費維修。

- 1) 即使是保固期限內，若有下述情形，仍不屬於保固對象，本公司不負任何責任。
 - (a) 不遵守使用說明書、主機標籤及其他注意事項的使用狀態（包含在海外的使用）造成的故障或損壞。
 - (b) 使用錯誤、改造或不當維修造成的故障或損壞。
 - (c) 購買後，從安裝處移動、掉落、搬家、運送等造成的故障或損壞。
 - (d) 火災、地震、風災、水災、雷劈及其他天然災害、公害、鹽害、異常電壓及其他外在因素造成的故障或損壞。
 - (e) 安裝於車輛、船舶及極度高溫、低溫、多濕、多塵等地點使用所造成的故障或損壞。
 - (f) 在一般家庭以外（例如業務用等）使用所造成的故障或損壞。
 - (g) 本書未提及的狀況。
 - (h) 沒有證明本機購買的證明（收據、收貨單等），而無法確認本書的購買日、客戶名稱及銷售商店名時。
 - (i) 配件及消耗品（但是損壞為材質上或製造上的瑕疵造成時不在此限）。
 - (j) 表面損壞（包含擦傷、凹陷等）。
 - (k) 在高溫多濕處儲放不周、經年劣化及自然耗損等造成的瑕疵。
 - (l) 謊報故障原因時。
- 2) 即使是保固期限內，將產品送至本公司窗口產生的運費及前往客戶處維修的出差費用亦為客戶負擔。
- 3) 可能因為故障狀況及其他因素，以產品更換取代維修。
- 4) 維修時可能使用再生零件及替代零件。本公司會適宜處理、處分維修時更換的零件。
- 5) 依據本書免費維修（包含產品更換）後的產品仍適用當初購買日起算的保固期。
- 6) 本公司不賠償故障造成購買產品無法使用而產生的損害。
- 7) 本書不會重新發行，因此請妥善保管，不要遺失。
- 8) 本書僅限於台灣地區內有效。

本產品保證書保障內容記述的期限內及條件下的免費維修。

因此，本產品保證書並未限制對於產品保證書發行者（保固責任者）及其他事業者的客戶的法律權利。

群光電子股份有限公司(BALMUDA 台灣總代理) 客服連絡電話：0800-255-123

Effective only in Taiwan.

BALMUDA

Rev.1.2